

Miele



hr Upute za uporabu Baterijski usisavač za prašinu
sl Navodila za uporabo Brezžični ročni sesalnik

HS19

M.-Nr. 12 196 870

hr	5
sl	39

Sigurnosne napomene i upozorenja	5
Sigurnosne napomene i upozorenja za akumulator AP01/AP02/AP03, punjač LG01/LG02 i stalak za punjenje LS03 (dodatna oprema, pogledajte poglavlje „Dodatni pribor“)	10
Opis uređaja	16
Vaš doprinos zaštiti okoliša	18
Slikovni prikazi	20
Postavljanje i priključivanje	20
Sastavljanje usisavača	20
PowerUnit Solo	20
Postavljanje Comfort drške	20
Povezivanje PowerUnit i usisne cijevi	20
Umetanje akumulatora	21
Priključivanje električne četke	21
Opće napomene o akumulatoru.....	21
Punjenje akumulatora (bez postavljanja na zid)	21
Punjenje akumulatora (s postavljanjem na zid)	21
Prikaz napunjenosti akumulatora (tijekom punjenja)	23
Prikaz napunjenosti akumulatora (tijekom uporabe)	23
Primjena isporučenog pribora	24
Električna četka Multi Floor XXL	24
Uporaba	24
Uključivanje i isključivanje	24
Odabir snage usisavanja	25
Funkcija zaštite tepiha	25
Funkcija odlaganja za kratke stanke prilikom usisavanja	25
Održavanje	25
Naručivanje pribora	25
Sustav filtracije	26
Aktiviranje ComfortClean funkcije čišćenja	26
Pražnjenje spremnika za prašinu	26
Čišćenje predfiltra i filtra za finu prašinu	27
Čišćenje spremnika za prašinu.....	28
Čišćenje električne četke	28
Zamjena akumulatora.....	28
Poruke o greškama	29

hr - Sadržaj

Što učiniti, ako	30
Servis	32
Kontakt u slučaju smetnji	32
Jamstvo	32
Čišćenje	32
Dodatni pribor	33
Naručivanje pribora	33
Komercijalno jamstvo za uređaje	35

Ovaj usisavač odgovara propisanim sigurnosnim odredbama. Neprimjerena uporaba može dovesti do materijalne štete te je opasna za ljude.

Prije prve uporabe usisavača pročitajte upute za uporabu. U njima se nalaze važne napomene o sigurnosti, uporabi i održavanju usisavača. Na taj način štitite sebe i druge te izbjegavate oštećenja.

U skladu s Normom IEC 60335-1, tvrtka Miele izričito navodi da morate u potpunosti pročitati i slijediti poglavlje „Postavljanje i priključivanje“ kao i sigurnosne napomene i upozorenja.

Tvrtka Miele ne može preuzeti odgovornost za štete uzrokovane nepoštivanjem ovih napomena.

Sačuvajte ove upute za uporabu i predajte ih eventualnom budućem vlasniku uređaja.

Isključite usisavač nakon svake uporabe, prije promjene dodatnog pribora, prije svakog održavanja, njege, uklanjanja smetnji i grešaka. U tu svrhu koristite prekidač za uključivanje/isključivanje na Comfort dršci.

Namjenska uporaba

- ▶ Ovaj usisavač predviđen je za uporabu u kućanstvima i kućanstvu sličnim okruženjima. Ovaj usisavač nije predviđen za uporabu na gradilištu.
- ▶ Ovaj usisavač nije namijenjen korištenju na otvorenom.
- ▶ Ovaj usisavač prikladan je za svakodnevno usisavanje tepiha, tapisona i ne osjetljivih tvrdih podova.
- ▶ Ovaj usisavač namijenjen je uporabi na visini do 4000 m nadmorske visine.
- ▶ Usisavač upotrebljavajte isključivo za usisavanje suhe prašine. Nemojte usisavati ljude i životinje. Nisu dozvoljeni nikakvi drugi načini primjene, rekonstrukcije ni preinake.
- ▶ Osobe (uključujući djecu) koje zbog svog fizičkog, senzornog ili duševnog stanja, ili nedostatka iskustva ili neznanja nisu u stanju sigurno rukovati usisavačem, ne smiju upotrebljavati ovaj usisavač bez nadzora ili uputa odgovorne osobe.

Djeca u kućanstvu

- ▶ Djeca mlađa od 8 godina ne smiju biti u blizini usisavača, osim kad su pod stalnim nadzorom.
- ▶ Djeca starija od 8 godina smiju koristiti usisavač bez nadzora samo ako im je objašnjeno kako ga sigurno koristiti. Djeca moraju biti u mogućnosti prepoznati i razumjeti opasnosti koje proizlaze iz pogrešnog rukovanja uređajem.
- ▶ Djeca ne smiju čistiti ni održavati usisavač bez nadzora.
- ▶ Nadgledajte djecu koja se zadržavaju u blizini usisavača. Nemojte djeci dopustiti da se igraju s usisavačem.
- ▶ Opasnost od gušenja! Igrajući se s ambalažom (primjerice folijom) djeca se u istu mogu zamotati ili ju navući preko glave i ugušiti se. Držite ambalažu izvan dosega djece.

Tehnička sigurnost

▶ Usisavač se priključuje na 25,2 V.



Riječ je o uređaju zaštitne klase III.

Riječ je o uređaju kod kojeg se zaštita od električnog udara ostvaruje priključivanjem na sigurnosnu sklopku najmanje iznosa sigurnosnog napona koji ne generira napone većeg iznosa. Punjenje usisavača ostvaruje se pomoću punjača zaštitne klase II.

▶ Usporedite priključne podatke na tipskoj naljepnici punjača (mrežni napon i frekvenciju) s podacima distribucijske mreže. Ovi se podaci moraju podudarati u potpunosti. Punjač je bez izmjena namijenjen korištenju na 50 Hz ili 60 Hz.

▶ Priključna mrežna utičnica mora biti osigurana osiguračem jačine 16 A ili 10 A.

▶ Prije uporabe prekontrolirajte imaju li usisavač i svi ostali dijelovi vidljivih oštećenja. Nemojte koristiti oštećeni usisavač.

▶ Popravak usisavača tijekom jamstvenog roka smije vršiti jedino stručnjak kojeg je ovlastio proizvođač, inače se kod eventualnih budućih problema jamstvo neće priznati.

- ▶ Serijski priložena Miele električna četka Multi Floor XXL i dodatno dostupna Miele ručna električna četka Electro Compact motorom su pokretani dodatni uređaji, posebno za ovaj Miele usisavač. Korištenje usisavača s nekom drugom Miele električnom četkom/ručnom električnom četkom ili električnom četkom/ručnom električnom četkom nekog drugog proizvođača nije dozvoljeno iz sigurnosnih razloga.
- ▶ Prije prve uporabe i tijekom usisavanja uvjerite se da se na donjoj strani serijski priložene električne četke Multi Floor XXL i donja strana dodatno dostupne ručne električne četke Electro Compact nije zaglavila gruba prljavština.
- ▶ Usisavač i sav pribor pohranite pri temperaturi okoline od 0°C do 45°C.
- ▶ Popravke prepustite isključivo stručnom osoblju. Nestručni popravci mogu predstavljati opasnost za korisnika.

Pravilna uporaba

- ▶ Usisavač nemojte upotrebljavati bez spremnika za prašinu, predfiltra i filtra za finu prašinu.
- ▶ Nemojte usisavati goruće ili užarene predmete, primjerice opuške ili žeravicu, odnosno prividno ugašen pepeo ili ugljen.
- ▶ Nemojte usisavati tekućine niti mokre nečistoće. Ostavite mokre, oprane tepihe i podne obloge da se potpuno osuše prije usisavanja.

hr - Sigurnosne napomene i upozorenja

- ▶ Nemojte usisavati prašinu od tonera. Toner koji se koristi u pisačima i kopirnim uređajima može biti električki vodljiv.
- ▶ Nemojte usisavati lako zapaljive ili eksplozivne materijale, odnosno plinove, te nemojte usisavati na mjestima gdje se takvi materijali čuvaju.
- ▶ Ne posežite rukom prema pokretnom valjku s četkicama serijski priložene električne četke Multi Floor XXL i dodatno dostupne ručne električne četke Electro Compact.
- ▶ Sa serijski priloženom električnom četkom Multi Floor XXL i dodatno dostupnom ručnom električnom četkom Electro Compact ne usisavajte u blizini glave.
- ▶ Pazite da Vam zračna struja nije u blizini glave.

Sigurnosne napomene i upozorenja za akumulator AP01/AP02/AP03, punjač LG01/LG02 i stalak za punjenje LS03 (dodatna oprema, pogledajte poglavlje „Dodatni pribor“)

Djeca u kućanstvu

- ▶ Osobe (uključujući djecu) koje zbog svog fizičkog, senzornog ili duševnog stanja, ili nedostatka iskustva ili neznanja nisu u stanju sigurno rukovati punjačem LG01/LG02 ili stalkom za punjenje LS03 ne smiju upotrebljavati ovaj usisavač bez nadzora ili uputa odgovorne osobe.
- ▶ Držite akumulator AP01/AP02/AP03 izvan dohvata djece.
- ▶ Djeca ne smiju biti u blizini punjača LG01/LG02 i stalka za punjenje LS03, osim kad su pod stalnim nadzorom.

Tehnička sigurnost

► Akumulator AP01/AP02/AP03, punjač LG01/LG02 i stalak za punjenje LS03 upotrebljavaju se za ovaj Miele usisavač HS19. Korištenje ovog usisavača s akumulatorom, punjačem i stalkom za punjenje nekog drugog proizvođača iz sigurnosnih razloga nije dozvoljeno.

► Za punjenje akumulatora AP01/AP02/AP03 koristite samo isporučeni punjač LG01/**xx** ili LG02/**xx** i isporučeni ili naknadno kupljeni stalak za punjenje LS03/**xx**.

xx stoji za 01, 02, 03, 04, 05, 06, 07 ili 08 i time za inačicu države Vašeg uređaja LG01/LG02 i Vašeg stalka za punjenje LS03.

XX	LG01/LS03	LG02
01	AT, BE, BG, CH, CL, CZ, DE, DK, EE, ES, FI, FR, GR, HR, HU, IT, KZ, LT, LU, LV, NL, NO, PL, PT, RO, RS, RU, SE, SI, SK, TR, UA, ZA	AT, BE, BG, CH, CL, CZ, DE, DK, EE, ES, FI, FR, GR, HR, HU, IT, KZ, LT, LU, LV, NL, NO, PL, PT, RO, RS, RU, SE, SI, SK, TR, UA, ZA
02	AE, HK, IE, MY, SG, UK	AE, HK, IE, MY, SG
03	BR, CA, MX, US	BR, CA, JP, MX, US
04	AU, NZ	AU, NZ
05	CN	CN
06	KR	KR
07	JP	UK
08	IN	

► Kod primjene mrežnog adaptera takav mora biti dozvoljen za trajnu uporabu.

hr - Sigurnosne napomene i upozorenja

► Mogući je povremeni ili trajni pogon na samodostatnom ili ne mrežno sinkroniziranom sustavu napajanja energijom (poput primjerice pojedinačne mreže, back up sustavi). Pretpostavka za takav pogon da je sustav napajanja energijom u skladu sa zahtjevima EN 50160 ili sličnim.

Zaštite predviđene za kućnu instalaciju i za ovaj Miele proizvod u svojoj funkciji i načinu rada moraju biti sigurne i u pojedinačnom pogonu ili pogonu koji nije mrežno sinkroniziran ili se moraju zamijeniti istovjetnim mjerama u instalaciji. Kako je primjerice opisano u aktualnoj objavi VDE-AR-E 2510-2.

► Akumulator AP01/AP02/AP03 pohranite i koristite pri temperaturi okoline od 0°C do 45°C.

Ako se akumulator AP01/AP02/AP03 koristi izvan temperature okoline, njegove će se performanse smanjiti.

► Ne koristite akumulator AP01/AP02/AP03 ukoliko primijetite da se iz njega širi neugodan miris, curi tekućina, da se previše zagrijava ili da je promijenio boju i oblik. Akumulator AP01/AP02/AP03 morate odmah zbrinuti (pogledajte sigurnosne napomene „Zbrinjavanje akumulatora AP01/AP02/AP03“ na kraju sljedećeg odlomka „Pravilna uporaba“ i poglavlje „Vaš doprinos zaštiti okoliša“, odlomak „Povrat starih baterija i starih akumulatora“).

► Sadržaj akumulatora može iscuriti. Pripazite da Vam sadržaj kiseline ne dospije u oči ni na kožu. U slučaju kontakta s medijem isperite mjesto dodira vodom i potražite medicinsku pomoć.

▶ Litij ionski akumulator AP01/AP02/AP03 podliježe odredbama zakona o opasnim tvarima. Korisnik može akumulator AP01/AP02/AP03 prevoziti na cesti bez ikakvih daljnjih ograničenja. Kontaktirajte servis prije nego što pošaljete stari akumulator AP01/AP02/AP03. Šaljite samo potpuno ispražnjeni i neoštećeni akumulator AP01/AP02/AP03. Izolirajte metalne kontakte na način da preko njih zalijepite traku kako bi se izbjegla mogućnost dovođenja u kratki spoj. Zapakirajte akumulator AP01/AP02/AP03 tako da se u pakiranju ništa ne pomiče.

Pravilna uporaba

- ▶ Akumulator AP01/AP02/AP03 ne smije pasti niti se smije bacati. Oštećeni akumulator AP01/AP02/AP03 se iz sigurnosnih razloga ne smije koristiti.
- ▶ Akumulator AP01/AP02/AP03 ne smije doći u kontakt s otvorenim plamenom ili drugim izvorima topline. Akumulator AP01/AP02/AP03 se ne smije zagrijavati. Akumulator se ne smije izlagati direktnoj sunčevoj svjetlosti.
- ▶ Nemojte rastavljati akumulator AP01/AP02/AP03.
- ▶ Ne smijete prouzročiti kratki spoj akumulatora AP01/AP02/AP03 namjernim ili slučajnim premošćivanjem kontakata.
- ▶ Akumulator AP01/AP02/AP03 ne smije doći u kontakt s tekućinama.

hr - Sigurnosne napomene i upozorenja

▶ Zbrinjavanje akumulatora AP01/AP02/AP03: uklonite akumulator AP01/AP02/AP03 iz usisavača. Izolirajte metalne kontakte na način da preko njih zalijepite traku kako bi se izbjegla mogućnost dovođenja u kratki spoj. Zbrinite akumulator AP01/AP02/AP03 preko komunalnog sustava zbrinjavanja. Nikada ne bacajte akumulator AP01/AP02/AP03 u kućanski otpad.

Čišćenje

- ▶ Usisavač ni njegov pribor nemojte uranjati u vodu.
- ▶ Serijski priložena električna četka Multi Floor XXL i dodatna ručna električna četka Electro Compact, PowerUnit, usisna cijev i Comfort drška sadrže električne vodove. Spojevi ne smiju doći u dodir s vodom – stoga nije dozvoljeno čišćenje ovih dijelova vlažnom krpom.
- ▶ Usisavač i pribor čistite samo suhom ili blago navlaženom krpom. Iznimka:
 - Posuda za prašinu: Ispraznite posudu za prašinu te izvadite predfilter. Posudu za prašinu čistite samo vodom i blagim sredstvom za pranje. Zaključno, posudu za prašinu pažljivo osušite. Ponovo vratite predfilter.

Pribor i rezervni dijelovi

- ▶ Upotrebljavajte samo pribor s „ORIGINAL Miele“ logotipom na pakiranju. Proizvođač samo u tom slučaju može jamčiti sigurnost.
- ▶ Samo uporabom originalnih zamjenskih dijelova tvrtka Miele može jamčiti ispunjavanje sigurnosnih zahtjeva. Neispravni dijelovi zamjenjuju se isključivo originalnim rezervnim dijelovima.

Transport

- ▶ Ambalaža štiti usisavač od oštećenja tijekom transporta. Preporučujemo da sačuvate ambalažu za slučaj transporta.

hr - Opis uređaja

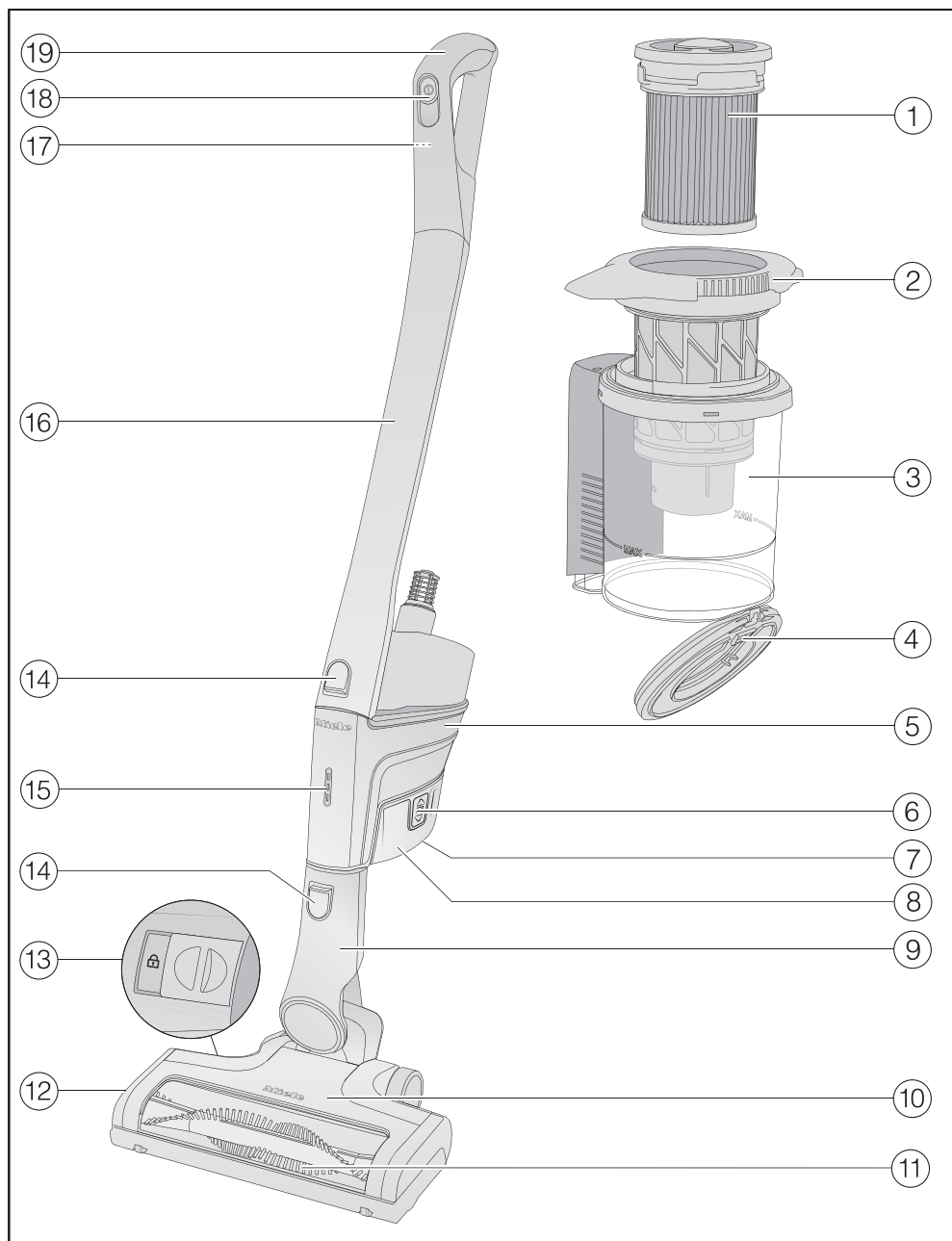

- ① Filtar za finu prašinu (HX FSF-2)
- ② Predfiltar
- ③ Spremnik za prašinu
- ④ Poklopac spremnika za prašinu
- ⑤ PowerUnit s priključkom dolje za akumulator, nastavkom dolje za usisnu cijev i električnu četku i nastavkom gore za usisnu cijev i Comfort dršku
- ⑥ Tipke za deblokadu akumulatora (na obje strane akumulatora)
- ⑦ Utičnica za punjenje (na donjoj strani akumulatora)
- ⑧ Litij-ionski akumulator AP01/AP02/AP03 (HX LA)
- ⑨ Priključni nastavak električne četke
- ⑩ Električna četka Multi Floor XXL
- ⑪ Valjak s četkicama koji se može vaditi
- ⑫ Poklopac
- ⑬ Deblokada za otvaranje električne četke
- ⑭ Tipke za deblokadu
- ⑮ Prikaz napunjenosti akumulatora
- ⑯ Usisna cijev
- ⑰ Tipka za otključavanje za Comfort dršku (na poledini)
- ⑱ Tipka za uključivanje/isključivanje s regulatorom za podešavanje usisne snage
- ⑲ Comfort drška

Zbrinjavanje ambalaže

Ambalaža služi za rukovanje i štiti uređaj od oštećenja tijekom transporta. Ambalažni materijal odabran je imajući u vidu utjecaj na okoliš i mogućnost zbrinjavanja te se načelno može reciklirati.

Recikliranjem ambalažnog materijala štede se sirovine. Koristite odgovarajuća mjesta za prikupljanje ambalaže, ovisno o vrsti materijala ambalaže koju predajte na zbrinjavanje. Bilo koje Miele prodajno mjesto od Vas će preuzeti transportnu ambalažu.

Preporučujemo da sačuvate ambalažu za slučaj transporta.

Zbrinjavanje dotrajalog uređaja

Prije zbrinjavanja dotrajalog uređaja izvadite filtar za finu prašinu te filtar za finu prašinu bacite u kućni otpad.

Električni i elektronički uređaji sadrže brojne korisne materijale. Sadrže i određene tvari, mješavine i dijelove, koji su neophodni za njihovo funkcioniranje i sigurno korištenje istima. S obzirom da mogu sadržavati opasne tvari, ako se navedeni materijali odlažu u otpad iz kućanstva ili se zbrinjavaju na drugi nepropisani način, mogu naškoditi zdravlju ljudi i okolišu. Stoga je važno poštovati zakonsku obvezu odvojenog sakupljanja električnog i elektroničkog otpada.

Dotrajali električni i elektronički uređaj ne smijete baciti u otpad iz kućanstva, već ste isti obvezni odvojiti od miješanog komunalnog otpada i od ostalih vrsta otpada. Umjesto odlaganja dotrajalih električnih i elektroničkih uređaja u otpad iz kućanstva, navedene uređaje

predajte na zbrinjavanje u službene sabirne centre za prihvata i daljnju obradu dotrajalih električnih i elektroničkih uređaja u Vašem gradu, ili u prodajno mjesto na kojem ste kupili navedeni uređaj ili u jedno od drugih prodajnih mjesta društva Miele.

Ako se na dotrajalom električnom ili elektroničkom uređaju nalaze osobni podaci, preporučamo, radi Vaše sigurnosti, iste izbrisati u cijelosti prije predaje navedenih uređaja na zbrinjavanje. Ako osobne podatke ostavite na navedenim uređajima, to činite na vlastitu odgovornost.

Dotrajale električne i elektroničke uređaje obvezni ste predati na zbrinjavanje u cijelosti i u stanju iz kojeg je vidljivo da navedeni uređaji nisu prethodno rastavljeni radi vađenja zasebnih komponenti ili dijelova.

Molimo pobrinite se da Vaši dotrajali električni i elektronički uređaji do predaje na zbrinjavanje bude izvan dohvata djece.

Ovisno o konkretnom uređaju, dotrajale električne i elektroničke uređaje moguće je reciklirati. Navedeni uređaji mogu sadržavati dijelove koji se mogu iskoristiti za popravak drugih proizvoda. Na taj način, štede se sirovine i omogućava se razumno iskorištavanje prirodnih resursa.



Ova oznaka, koja se sastoji od prekrštenog spremnika za sakupljanje otpada s kotačima, ima značenje odvojenog sakupljanja električnog i elektroničkog otpada. Ako se takva oznaka nalazi na Vašem uređaju, takav uređaj ne smijete

odlagati u kantu za smeće u Vašem kućanstvu u koju odlažete miješani komunalni otpad, već ste uređaj obvezni zbrinuti sukladno ovdje navedenim uputama i primjenjivim propisima za zbrinjavanje električnih i elektroničkih uređaja.

Povrat starih baterija i akumulatora

Električni i elektronički uređaji često sadrže baterije i akumulatore, za koje postoji zakonska obveza odvojenog sakupljanja, a u cilju olakšavanja procesa recikliranja i obrade otpadnih baterija i akumulatora.

One baterije i akumulatore koji nisu fiksni dio uređaja odnesite u odgovarajući sabirni centar u Vašem gradu (koji prikuplja baterije i akumulatore) ili u bilo koje Miele prodajno mjesto, gdje ih možete predati bez naknade.

Baterije i akumulatori mogu sadržavati tvari koje, zbog nepropisnog odlaganja, mogu naštetiti ljudskom zdravlju i okolišu.



Ova oznaka, koja se sastoji od prekrštenog spremnika za sakupljanje otpada s kotačima, ima značenje odvojenog sakupljanja i zabrane odbacivanja u miješani komunalni otpad. Takva oznaka na baterijama ili akumulatorima označava da iste ne smijete odlagati u kantu za smeće u Vašem kućanstvu u koju odlažete miješani komunalni otpad, već ste baterije i akumulator obvezni zbrinu-

ti sukladno ovdje navedenim uputama i primjenjivim propisima za zbrinjavanje baterija i akumulatora.

Simboli Pb, Cd, Hg navedeni na gornjoj oznaci označavaju: olovo (Pb), kadmij (Cd) i/ili živa (Hg). Baterija koja sadrži, odnosno akumulator koji sadrži više od: - 0,0005% masenog udjela žive bit će označen(a) simbolom Hg, - 0,002% masenog udjela kadmija bit će označen(a) simbolom Cd, - 0,004% masenog udjela olova bit će označen(a) simbolom Pb. Zasebno prikupljanje starih baterija i akumulatora, osim što je zakonska obveza, također olakšava njihovu obradu i reciklažu. Odgovarajućim zbrinjavanjem i reciklažom baterija i akumulatora doprinosite očuvanju sirovina i pridonosite razumnom iskorištavanju ograničenih prirodnih resursa.

Slikovni prikazi

Slike navedene u poglavljima pronaći ćete na kraju ovih uputa.

Postavljanje i priključivanje

Sastavljanje usisavača (sl. 01)

Imate 2 mogućnosti za potpuno sastavljanje usisavača.

- Usisnu cijev postavite iznad ili ispod PowerUnit.

Obratite pažnju na to da usisavač sastavite točno kako je prikazano na slici.

Prednosti **PowerUnit dolje** na usisavaču:

- mogućnost korištenja funkcije sigurnog odlaganja (pogledajte poglavlje „Uporaba“, odlomak „Funkcija odlaganja pri kraćim stankama tijekom usisavanja“)

– ergonomija (rasterećenje ručnog zgloba)

- praktično čišćenje velikih površina

Prednosti **PowerUnit gore** na usisavaču:

- praktično čišćenje ispod niskog namještaja

- mogućnost brzog uklanjanja

PowerUnit

PowerUnit Solo (sl. 02)

PowerUnit bez usisne cijevi i električne četke prikladan je za brzo i ciljano usisavanje mrvica ili mucica.

Savjet: Ovakva konstrukcija posebno je prikladna za uporabu trodijelnog pribora (pogledajte poglavlje „Primjena isporučeneog pribora“).

Postavljanje Comfort drške (sl. 03)

Ovisno o odabranoj konstrukciji Vašeg usisavača Comfort dršku možete postaviti na usisnu cijev ili na PowerUnit.

- Comfort dršku umetnite odozgo na držač usisne cijevi tako da Comfort drška čujno uskoči na svoje mjesto (prikaz lijevo).
- Vodite Comfort dršku duž vodilice na dršci spremnika za prašinu odozgo na nastavak PowerUnit, dok Comfort drška čujno uskoči u svoj položaj (prikaz desno).
- Ukoliko želite odvojiti dijelove, usisavač isključite tipkom za uključivanje/isključivanje na prednjoj strani Comfort drške.
- Pritisnite tipku za otključavanje i izvadite Comfort dršku prema gore (sl. 04).

Povezivanje PowerUnit i usisne cijevi (sl. 05)

Ovisno o odabranoj konstrukciji Vašeg usisavača usisna cijev se nalazi iznad ili ispod PowerUnit.

- Vodite usisnu cijev duž vodilice na ručki spremnika za prašinu odozgo na nastavak PowerUnit, dok usisna cijev čujno uskoči u svoj položaj (prikaz lijevo).
- Umetnite nastavak za PowerUnit odozgo u usisnu cijev, dok nastavak čujno ne sjedne na svoje mjesto (prikaz desno).
- Pritisnite tipku za otključavanje ako želite odvojiti dijelove jedne od drugih (sl. 06).

Umetanje akumulatora (sl. 07)

- Gurnite akumulator duž vodilica dok čujno ne uskoči u PowerUnit.
- Kada želite rastaviti dijelove pritisnite obje tipke za otključavanje na bočnoj strani akumulatora i izvadite akumulator (sl. 08).

Priključivanje električne četke (sl. 09)

Ovisno o odabranoj konstrukciji Vašeg usisavača nastavak PowerUnit ili nastavak usisne cijevi umetnite u električnu četku.

- Umetnite nastavak odozgo u električnu četku, dok nastavak čujno ne sjedne na svoje mjesto.
- Pritisnite tipku za otključavanje na električnoj četki ako želite odvojiti dijelove jedne od drugih, te nastavak izvucite iz električne četke (sl. 10).

Opće napomene o akumulatoru

Usisavač se isporučuje s akumulatorom koji nije do kraja napunjen.

Prije prve uporabe akumulator potpuno napunite. Za punjenje planirajte oko 4 sata.

Kako biste aktivirali akumulator, ovaj prvi postupak punjenja obavezno napravite u PowerUnit.

Kad je baterija potpuno napunjena isključuje se indikator o stanju napunjenosti akumulatora na PowerUnit, kako bi se štedjela energija.

Maksimalni kapacitet punjenja akumulatora postići ćete tek nakon petog punjenja i pražnjenja.

Kada koristite potpuno sastavljeni usisavač i pri tome ste odabrali Max. usisnu snagu tada možete usisavati do 17 minuta.

No kada upotrebljavate PowerUnit Solo i pri tome ste odabrali Min. usisnu snagu, možete usisavati do 60 minuta.

Punjenje akumulatora (bez postavljanja na zid) (sl. 11)

Usisavač možete ostaviti da stoji i akumulator izravno puniti.

Prije prvog postupka punjenja obavezno pročitajte poglavlje „Postavljanje i priključivanje“, odlomak „Opće napomene o akumulatoru“.

- PowerUnit utaknite u električnu četku, kako biste osigurali stabilnost usisavača.
- Nagnite usisavač prema naprijed kako bi priključni nastavak električne četke čujno uskočio.
- Utikač za punjenje priloženog kabela za punjenje utaknite u utičnicu na donjoj strani akumulatora.
- Utaknite punjač u mrežnu utičnicu.

Započinite postupak punjenja.

Dalje pročitajte u odlomku „Prikaz napunjenosti akumulatora (tijekom punjenja)“.

Punjenje akumulatora (s postavljanjem na zid) (sl. 12)

Usisavač možete postaviti te puniti bateriju na isporučenom zidnom držaču.

Prije prvog postupka punjenja akumulatora obavezno pročitajte poglavlje „Postavljanje i priključivanje“, odlomak „Opće napomene za akumulator“.

Za zidnu montažu trebate prikladno mjesto u blizini slobodne mrežne utičnice.

Isporučeni zidni držač možete pričvrstiti ili zalijepiti na zid.

Pričvršćivanje držača na zid (sl. 13 + 14)

Isporučena vrećica s vijcima sadrži 2 tiple i 2 TORX vijka T20.

Ujedno Vam je potreban akumulatorski odvijač ili bušilica (promjer svrdla 6 mm).

Odaberite razmak od 104 cm od donjeg ruba zidnog držača do poda (sl. 13).

Pazite da ne oštetite vodove u zidu.

- Zidni držač pričvrstite na zid (sl. 14).

Lijepljenje držača na zid (sl. 13 + 15)

Isporučena vrećica s priborom sadrži ljepljivu traku.

Odaberite razmak od 104 cm od donjeg ruba zidnog držača do poda (sl. 13).

- Podlogu na zidu očistite suhim i čistim ručnikom.
- Uklonite jednu od dvije zaštitne folije s ljepljive trake.
- Ljepljivu traku zalijepite precizno nastavkom trake prema dolje na poledinu zidnog držača.
- Ljepljivu traku barem 5 sekundi ravnomjerno i čvrsto pritisnite.

- Uklonite drugu zaštitnu foliju prema gore s ljepljive trake te zidni držač zalijepite na zid (sl. 15).
- Zidni držač barem 5 sekundi ravnomjerno i čvrsto pritisnite.
- Kada zidni držač želite ukloniti sa zida, povucite crni nastavak ljepljive trake paralelno uza zid lagano prema dolje.

Punjenje akumulatora na zidnom držaču (sl. 16 + 17)

- Comfort ručku sastavljenog usisavača postavite u zidni držač (sl. 16).
 - Utikač za punjenje priloženog kabela za punjenje utaknite u utičnicu na donjoj strani akumulatora.
 - Punjač utaknite u mrežnu utičnicu.
- Započinje postupak punjenja.

- Kada želite uzeti usisavač, utikač za punjenje možete spremiti u držač za kabel u zidnom držaču.
- Izvucite utikač za punjenje iz utičnice akumulatora.
 - Utikač za punjenje umetnite u držač za kabel u zidnom držaču (sl. 17).

Prikaz napunjenosti akumulatora (tijekom punjenja) (sl. 18)

Napunjenost akumulatora prikazuje se na PowerUnit.

Kapacitet punjenja	Prikaz
oko 0 % – 34 %	dolje sporo treperi
oko 35 % – 69 %	svijetli dolje, u sredini polako treperi
oko 70 % – 90 %	svijetli dolje i u sredini, gore polako treperi
oko 91 % – 99 %	svijetli dolje, u sredini i gore
100 %	isključuje se

Kad je baterija potpuno napunjena isključuje se indikator o stanju napunjenosti akumulatora, kako bi se štedjela energija.

Ako se akumulator dugo ne koristi i ispraznio se, prebacuje se u sigurnosni način rada. Prilikom punjenja u PowerUnit prikaz napunjenosti akumulatora tada reagira tek nakon 30–60 minuta.

Prikaz napunjenosti akumulatora (tijekom uporabe) (sl. 18)

Napunjenost akumulatora prikazuje se na PowerUnit.

Kapacitet punjenja	Prikaz
oko 100 % – 70 %	svijetli gore, u sredini i dolje
oko 69 % – 35 %	svijetli u sredini i dolje
oko 34 % – 15 %	svijetli dolje
oko 14 % – 0 %	dolje sporo treperi

Prije punjenja baterije preporučujemo potpuno pražnjenje. Na taj ćete način postići potpunu učinkovitost baterije.

Primjena isporučenog pribora (sl. 19)

Miele asortiman za njegu podnih površina nudi odgovarajući pribor za brojne specijalne primjene (pogledajte poglavlje „Dodatni pribor“).

① Usisni kist

Dodatni pribor za usisavanje profiliranih letvica, ukrašenih ili izrezbarenih predmeta.

Vrh usisnog kista je okretan i može se lako podesiti u željeni položaj.

② Nastavak za utore

Dodatni pribor za usisavanje preklopa, utora i kutova.

③ XL nastavak za tapecirani namještaj

Dodatni pribor za usisavanje tapeciranog namještaja, madraca i jastuka.

Sa sobom prilikom usisavanja možete imati 2 dijela od trodijelnog pribora (sl. 20).

Električna četka Multi Floor XXL (sl. 21)

Prvenstveno se pridržavajte uputa za čišćenje i održavanje podne površine koje preporučuje proizvođač.

 Šteta uzrokovana priklještenim usisanim predmetima.

Površina koja se usisava može se ogrebat.

Uvjerite se da se na donjoj strani električne četke ne nalazi gruba prljavština, kao primjerice krhotine ili kamenčići.

Električna četka je prikladna za svakodnevno usisavanje tepiha, tapisona i tvrdih podnih površina.

Savjet: Ako želite jednostavno usisavati stepenice presvučene tapisonom nemojte upotrebljavati usisnu cijev.

Savjet: Ukoliko želite usisati veću količinu grube prljavštine koristite oblik konstrukcije PowerUnit Solo (pogledajte poglavlje „Postavljenje i priključivanje“, odlomak „PowerUnit Solo“).

Uporaba

Uključivanje i isključivanje (sl. 22)

- Kada ste akumulator napunili na zidnom držaču, usisavač uklonite sa zidnog držača.
- Ako ste akumulator izravno punili, izvucite utikač iz utičnice za punjenje akumulatora na donjoj strani.

Kada prije svakog uključivanja aktivirate ComfortClean funkciju čišćenja postići ćete najbolji rezultat čišćenja (pogledajte poglavlje „Održavanje“, odlomak „Aktiviranje ComfortClean funkcije čišćenja“).

- Pritisnite prekidač za uključivanje/isključivanje na Comfort dršci ①.

Odabir snage usisavanja (sl. 22)

Usisnu snagu možete prilagoditi pojedinoj situaciji usisavanja. Smanjivanjem usisne snage smanjujete i snagu pomicanja električne četke.

Na Comfort dršci možete birati 3 stupnja snage:

Min.	najniži stupanj za manja onečišćenja
Eco	srednji stupanj za normalna onečišćenja
Maks.	najviši stupanj za jaka onečišćenja

U svakom stupnju je aktivirano prepoznavanje podnih obloga.

Ovisno o podlozi optimalno se podešava snaga električne četke, što može uzrokovati mijenjanje zvuka prilikom rada.

Funkcija zaštite tepiha

U stanju mirovanja usisavača jačina električne četke se nakon nekoliko sekundi automatski smanjuje kako bi se zaštitila podloga.

Funkcija odlaganja za kratke stanke prilikom usisavanja

(iz sigurnosnih razloga koristi se samo s PowerUnit dolje na usisavaču)

Ukoliko usisavate s PowerUnit dolje na usisavaču, rad uključenog usisavača možete praktično prekinuti.

- Nagnite usisavač prema naprijed kako bi priključni nastavak električne četke čujno uskočilo.

Usisavač sigurno stoji, električna četka se isključuje, a akumulator se štedi. Kada ponovo otključate priključni nastavak električne četke, električna četka se ponovo uključuje.

Održavanje

 Opasnost od ozljeda rotirajućim valjkom s četkicama.

Možete se ozlijediti na rotirajući valjak s četkicama.

Usisavač isključite prije svakog održavanja. U tu svrhu koristite prekidač za uključivanje/isključivanje na Comfort dršci.

Preporučujemo Vam dodatni pribor s „ORIGINAL Miele“ logotipom na pakiranju. Samo tako se može osigurati optimalna uporaba snage usisavanja usisavača i postići najbolji mogući rezultat čišćenja.

Vodite računa o tome da smetnje i šteta na usisavaču nastala kao posljedica uporabe pribora bez „ORIGINAL Miele“ logotipa na pakiranju ne podliježu jamstvu.

Naručivanje pribora

Originalni Miele pribor možete naručiti putem Miele internet trgovine, u Miele servisu i kod Vašeg Miele prodavača.

Originalni Miele dodatni pribor prepoznati ćete po „ORIGINAL Miele“ logotipu na pakiranju.



S 3D4U Miele također nudi besplatni pribor za preuzimanje za 3D printer na (www.miele.hr, Servis, Rezervni dijelovi i pribor).

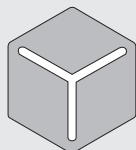

3 D 4 U

Sustav filtracije (sl. 23)

- ① Filtar za finu prašinu (HX FSF-2)
- ② Predfiltar
- ③ Spremnik za prašinu
- ④ Poklopac spremnika za prašinu

Aktiviranje ComfortClean funkcije čišćenja (sl. 24)

Prije svakog pražnjenja spremnika za prašinu i kod smanjene snage usisavanja, pokrenite među-čišćenje filtra za finu prašinu.

Time će usisavač odmah ponovo postići najbolji mogući rezultat čišćenja.

- Okrenite filtar za finu prašinu na poklopcu spremnika za prašinu 3 puta za 180° suprotno kazaljci na satu. Za to koristite udubljenja.

Proizvodi se zvuk koji je dio normalnog funkcioniranja ComfortClean funkcije čišćenja.

Pražnjenje spremnika za prašinu (sl. 25–29)

Spremnik za prašinu ispraznite najkasnije kad prašina u spremniku dosegne oznaku **MAX**.

- Okrenite poklopac spremnika za prašinu u smjeru strelice do prvog ruba. Za to koristite sive prihvatne površine (sl. 25).
- Spremnik za prašinu izvadite prema gore (sl. 26).

Ukoliko se u spremniku za prašinu ne nalazi nikakva prljavština koja je zabranjena za kućni otpad, sadržaj možete isprazniti u kućni otpad.

- Spremnik za prašinu držite što bliže kanti za otpatke, kako bi se uzvitalo što manje prašine.
- Okrenite poklopac spremnika za prašinu u smjeru strelice do sljedećeg ruba. Za to koristite sive prihvatne površine (sl. 27).

Poklopac spremnika za prašinu se otvara i prašina ispada (sl. 28).

Ako nakupine prašine, vlasi ili grube čestice ne ispadnu, uklonite predfiltar prema gore (pogledajte sljedeći odjeljak „Čišćenje predfiltra i filtra za finu prašinu”).

- Okrenite poklopac spremnika za prašinu natrag u početni položaj.
- Zatvorite poklopac spremnika za prašinu dok se ne zabravi.

- Vodite ručku spremnika za prašinu odozgo duž vodilice na nastavku PowerUnit, dok spremnik za prašinu čujno ne uskoči (sl. 29).

Čišćenje predfiltera i filtera za finu prašinu (sl. 30–33)

Oba filtera temeljito očistite barem svaka 3 mjeseca.

Obavezno se pridržavajte opisanog redoslijeda za postupke čišćenja.

- Izvadite spremnik za prašinu.
- Ispraznite spremnik za prašinu iznad kante za otpatke.
- Okrenite poklopac spremnika za prašinu preko graničnika dok se vrhovi strelica međusobno ne poklapaju ① (sl. 30).
- Predfilter izvadite prema gore ② (sl. 30).
- Okrenite filter za finu prašinu 10 puta za 180° suprotno kazaljci na satu. Za to koristite udubljenja (sl. 24).

Proizvodi se zvuk koji je dio normalnog funkcioniranja ComfortClean funkcije čišćenja.

- Okrenite filter za finu prašinu u smjeru kazaljke na satu. Za to koristite udubljenja (sl. 31).
- Izvadite filter za finu prašinu (sl. 31).

 Šteta uzrokovana pogrešnim čišćenjem.

Filter za finu prašinu se može oštetiti i izgubiti svoj učinak.

Filter za finu prašinu ne čistite iznutra niti vodom. Za čišćenje ne upotrebljavajte šiljaste predmete ili predmete oštih rubova. Ne četkajte filter za finu prašinu.

- Filter za finu prašinu držite iznad kante za otpatke.
- Filter za finu prašinu s gumenim donjim rubom pažljivo istresite.
- Pritom filter za finu prašinu lagano zakrenite kako bi se oslobodila prašina iz međuprostora.

 Šteta uzrokovana pogrešnim čišćenjem.

Predfilter se može oštetiti i izgubiti svoj učinak.

Predfilter ne perite vodom. Za čišćenje ne upotrebljavajte šiljaste predmete ili predmete oštih rubova.

- Predfilter čistite s priloženim usisnim kistom ili sa suhom krpom.
- Očišćeni filter za finu prašinu postavite ponovno u očišćeni predfilter, tako da prema dolje pritisnete okrugli pokrov gore na filteru za finu prašinu.

Filter za finu prašinu (HX FSF-2) zamijenite novim nakon oko 3 godine, kako biste i nadalje ostvarili najbolji rezultat čišćenja.

- Predfilter vratite u spremnik za prašinu (sl. 32).

- Gurnite elemente za uvođenje (streljce) jedan prema drugome te predfilter okrenite ponovo natrag u početni položaj (sl. 33).
- Zatvorite poklopac spremnika za prašinu dok se ne završi.
- Spremnik za prašinu potom vratite na PowerUnit.

Čišćenje spremnika za prašinu

Spremnik za prašinu čistite po potrebi.

- Izvadite spremnik za prašinu.
- Ispraznite spremnik za prašinu iznad kante za otpatke te predfilter izvadite prema gore (sl. 30).
- Spremnik za prašinu čistite samo vodom i blagim sredstvom za pranje.
- Spremnik za prašinu pažljivo osušite.
- Predfilter ponovo postavite u spremnik za prašinu te ponovo okrenite predfilter u izlazni položaj (sl. 32 + 33).
- Spremnik za prašinu potom vratite na PowerUnit.

Čišćenje električne četke (sl. 34)

- Odvojite električnu četku od usisavača (sl. 10).
- Električnu četku položite na ravnu i čistu površinu s donjom stranom prema gore.
- Sa škarama odrežite niti i vlasi kose koji su se zamotali oko valjka s četkicama. Na valjku s četkicama je izrađen utor za vođenje škara.

Izrezane niti i vlasi kose će usisavač potom usisati.

Kod vrlo jakog zaprljanja ili blokade male kotače možete ukloniti i očistiti. Za uklanjanje upotrijebite plosnati odvijlač.

Vađenje valjka s četkicama iz električne četke (sl. 35)

Valjak se četkicama možete izvaditi iz električne četke kako biste uklonili tvrdokorna zaprljanja i kako biste očistili unutrašnjost električne četke.

- Otključajte poklopac bočno na električnoj četki, tako da je vidljiv ① simbol .
- Otvorite poklopac do ruba prema gore ②.
- Izvadite valjak s četkicama ③.
- Uklonite dršku valjka s četkicama, ako ovdje primijetite jako zaprljanje ④.
- Očistite valjak s četkicama i ručku valjka s četkicama te uklonite svu tvrdokornu prljavštinu iz unutrašnjosti električne četke.
- Električnu četku ponovo sastavite obrnutim redoslijedom.

Zamjena akumulatora

U pripremi trebate imati originalni Miele litij ionski akumulator AP01/AP02/AP03 (HX LA).

Pročitajte napomene vezane uz rukovanje akumulatorom i zbrinjavanje akumulatora koje se nalaze u poglavlju „Sigurnosne napomene i upozorenja“, „Vaš doprinos zaštiti okoliša“ te „Postavljanje i priključivanje“ (odlomak „Opće napomene o akumulatoru“).

Poruke o greškama

 Opasnost od ozljeda rotirajućim valjkom s četkama.

Možete se ozlijediti na rotirajuće valjke s četkicama.

Prije svakog uklanjanja smetnji isključite usisavač. U tu svrhu koristite prekidač za uključivanje/isključivanje na Comfort dršci.

Poruke o smetnji prikazuju se brzim treperenjem indikatora napunjenosti akumulatora na PowerUnit.

Problem	Uzrok i rješenje
Brzo treperenje gornjeg indikatora	<p>Greška „Comfort drška nije prepoznata“</p> <ul style="list-style-type: none"> ■ Izvadite Comfort dršku i ponovno ju umetnite (pogledajte poglavlje „Postavljanje i priključivanje“, odlomak „Postavljanje Comfort drške“). ■ Izvadite akumulator, pričekajte 10 sekundi, te ponovo umetnite akumulator.
Brzo treperenje donjeg i gornjeg indikatora	<p>Interna sistemska greška</p> <ul style="list-style-type: none"> ■ Izvadite akumulator, pričekajte 10 sekundi, ponovo umetnite akumulator i napunite ga.
Brzo treperenje donjeg i srednjeg indikatora	<p>Greška „Pregrijavanje akumulatora“ ili „Akumulator nije prepoznat“</p> <ul style="list-style-type: none"> ■ Pričekajte oko 30 minuta prije no što ponovo uključite usisavač. ■ Umetnite originalni Miele litij ionski akumulator AP01/AP02/AP03 (HX LA).

Što učiniti, ako ...

Sami možete ukloniti većinu grešaka i smetnji, koje se mogu pojaviti u svakodnevnom korištenju. U mnogo slučajeva možete uštedjeti vrijeme i novac, jer nećete morati zvati servis.

Sljedeće tablice pomoći će Vam u otkrivanju uzroka smetnji ili pogreški i pronalženju njihovog rješenja.

 Opasnost od ozljeda rotirajućim valjkom s četkama.

Možete se ozlijediti na rotirajuće valjke s četkicama.

Prije svakog uklanjanja problema isključite usisavač. U tu svrhu koristite prekidač za uključivanje/isključivanje na Comfort dršci.

Problem	Uzrok i rješenje
Kad se uključi, usisavač ne počinje s radom.	Akumulator nije umetnut ili nije pravilno umetnut. <ul style="list-style-type: none"> ■ Umetnite akumulator ili provjerite kako je akumulator postavljen (pogledajte poglavlje „Postavljanje i priključivanje“, odlomak „Umetanje akumulatora“).
	Akumulator nije dovoljno napunjen. <ul style="list-style-type: none"> ■ Akumulator napunite točno onako kako je opisano u ovim uputama za uporabu (pogledajte poglavlje „Postavljanje i priključivanje“, odlomke „Opće napomene za akumulator“ i „Punjenje akumulatora“).
	Nije umetnut originalan Miele akumulator. <ul style="list-style-type: none"> ■ Umetnite originalni Miele litij ionski akumulator AP01/AP02/AP03 (HX LA).
	Prvi postupak punjenja akumulatora proveden je izvan PowerUnit. <ul style="list-style-type: none"> ■ Kako biste aktivirali akumulator, prvi postupak punjenja obavezno provedite u PowerUnit (pogledajte poglavlje „Postavljanje i priključivanje“, odlomke „Opće napomene za akumulator“ i „Punjenje akumulatora“).
	Utikač za punjenje još nije utaknut. <ul style="list-style-type: none"> ■ Izvucite utikač za punjenje iz utičnice na donjoj strani akumulatora.
Zvuk rada uređaja mijenja se tijekom usisavanja.	Ovisno o podlozi automatski se optimalno podešava snaga električne četke. <ul style="list-style-type: none"> ■ Zvuk je uobičajen za funkcioniranje usisavača.

Problem	Uzrok i rješenje
Električna četka se sama isključuje.	<p>Električna četka je preopterećena, primjerice na visokom tepihu.</p> <ul style="list-style-type: none"> ■ Isključite usisavač te ga ponovo uključite smanjenom usisnom snagom. U tu svrhu koristite prekidač za uključivanje/isključivanje na Comfort dršci.
Valjak s četkicama se ne okreće.	<p>Valjak s četkicama je zaprljan.</p> <ul style="list-style-type: none"> ■ Očistite valjak s četkicama (pogledajte poglavlje „Čišćenje električne četke“ i „Vađenje valjka s četkicama iz električne četke“).
Učinak usisavanja slabi.	<p>Filtar za finu prašinu/predfiltar je zaprljan.</p> <ul style="list-style-type: none"> ■ Pokrenite među-čišćenje filtra za finu prašinu (pogledajte poglavlje „Održavanje“, odlomak „Aktiviranje ComfortClean funkcije čišćenja“). ■ Temeljito očistite oba filtra (pogledajte poglavlje „Održavanje“, odlomak „Čišćenje predfiltra i filtra za finu prašinu“).
	<p>Filtar za finu prašinu je istrošen.</p> <ul style="list-style-type: none"> ■ Umetnite novi filtari za finu prašinu (HX FSF-2).
Učinak usisavanja je loš.	<p>Spremnik za prašinu je pun.</p> <ul style="list-style-type: none"> ■ Ispraznite i očistite spremnik za prašinu (pogledajte poglavlje „Održavanje“).
	<p>Električna četka je zaprljana/začepljena.</p> <ul style="list-style-type: none"> ■ Očistite električnu četku (pogledajte poglavlje „Čišćenje električne četke“ i „Vađenje valjka s četkicama iz električne četke“).
Usisavač se prevrće.	<p>Odabran je oblik konstrukcije PowerUnit gore.</p> <ul style="list-style-type: none"> ■ Sastavite usisavač u oblik konstrukcije PowerUnit dolje (pogledajte poglavlje „Postavljanje i priključivanje“, odlomak „Sastavljanje usisavača za prašinu“).

Servis

Kontakt u slučaju smetnji

U slučaju problema koje ne možete sami riješiti obratite se Miele zastupniku ili Miele servisu.

Podatke o kontaktu Miele servisa naći ćete na zadnjoj stranici ovog dokumenta.

Jamstvo

Trajanje jamstva je 2 godine.

Ostale informacije o uvjetima jamstva u Vašoj zemlji dobit ćete u Miele servisu.

Čišćenje

 Opasnost od ozljeda rotirajućim valjkom s četkicama.

Možete se ozlijediti na rotirajući valjak s četkicama.

Usisavač isključite prije svakog čišćenja. U tu svrhu koristite prekidač za uključivanje/isključivanje na Comfort dršci.

Usisavač i pribor

 Električni udar uzrokovan mrežnim naponom.

Vlaga u punjaču povećava opasnost od električnog udara.

Punjač nemojte uranjati u vodu.

Pročitajte posebne napomene za čišćenje posude za prašinu u poglavlju „Održavanje“.

Usisavač i sav pribor od plastike čistite uobičajenim sredstvima za čišćenje umjetnih materijala.

 Šteta uzrokovana neprikladnim sredstvima za čišćenje.

Sve su površine osjetljive na ogrebotine. Sve površine mogu promijeniti boju ili se promijeniti ako dođu dodir s neprikladnim sredstvima za čišćenje.

Nemojte koristiti abrazivna sredstva ili sredstva za čišćenje stakla kao ni univerzalna sredstva za čišćenje ni sredstva za održavanje na uljnoj bazi.

Dodatni pribor

Prvenstveno se pridržavajte uputa za čišćenje i održavanje podne površine koje preporučuje proizvođač.

Preporučujemo Vam dodatni pribor s „ORIGINAL Miele“ logotipom na pakiranju. Samo tako se može osigurati optimalna uporaba snage usisavanja usisavača i postići najbolji mogući rezultat čišćenja.

Vodite računa o tome da smetnje i šteta na usisavaču nastala kao posljedica uporabe pribora bez „ORIGINAL Miele“ logotipa na pakiranju ne podliježu jamstvu.

Naručivanje pribora

Originalni Miele pribor možete naručiti putem Miele internet trgovine, u Miele servisu i kod Vašeg Miele prodavača.

Originalni Miele dodatni pribor prepoznati ćete po „ORIGINAL Miele“ logotipu na pakiranju.



S 3D4U Miele također nudi besplatni pribor za preuzimanje za 3D printer na (www.miele.hr, Servis, Rezervni dijelovi i pribor).

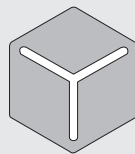

3 D 4 U

Pojedini modeli usisavača serijski su opremljeni s jednim ili nekoliko komada dodatnog pribora.

Ručna električna četka Electro Compact (HX SEB)

Za intenzivno čišćenje auto sjedala i stuba obloženih tapisonom.

Meki valjak Hardfloor Care (HX HC)

Za čišćenje osjetljivih tvrdih podloga.

U električnu četku postavite meki valjak Hardfloor Care umjesto postavljenog valjka s četkicama (pogledajte poglavlje „Održavanje“, odlomak „Vađenje valjka s četkicama iz električne četke“).

Prilikom uporabe mekog valjka Hardfloor Care optimalno se podešava snaga električne četke, što može uzrokovati mijenjanje zvuka prilikom rada.

Četka za radijatore / lamele (SHB 30)

Za uklanjanje prašine s radijatora, uskih ormarića ili utora.

Nastavak za madrace (SMD 10)

Za udobno usisavanje madraca i tapetiranog namještaja te utora na njima.

Uski nastavak, 300 mm (SFD 10)

Dugi nastavak za utore za usisavanje preklopa, utora i kutova.

Uski nastavak, 560 mm (SFD 20)

Uski nastavak za usisavanje teško dostupnih mjesta.

Dodatni akumulator AP01/AP02/AP03 (HX LA)

Za udvostručenje trajanja uporabe usisavača.

Prije prvog postupka punjenja obavezno pročitajte poglavlje „Postavljanje i priključivanje“, odlomak „Opće napomene za akumulator“.

Punjač za bateriju LS03 (HX LS)

Za istovremeno i neovisno punjenje dodatnog akumulatora.

Prije prvog postupka punjenja obavezno pročitajte poglavlje „Postavljanje i priključivanje“, odlomak „Opće napomene za akumulator“.

Filtar za finu prašinu (HX FSF-2)

Serijski umetnut filtari za finu prašinu zamijenite novim nakon oko 3 godine, kako biste i nadalje ostvarili najbolji rezultat čišćenja (pogledajte poglavlje „Održavanje“, odlomak „Čišćenje predfiltra i filtra za finu prašinu“).

Miele trgovina i servis d.o.o. sa sjedištem u Zagrebu, Buzinski prilaz 32, OIB: 5102666657 omogućava kupcu prava utvrđena u ovoj jamstvenoj izjavi za nove uređaje.

I. Trajanje i početak komercijalnog jamstva

Miele trgovina i servis d.o.o. odobrava jamstvo za sljedeće razdoblje i sljedeće uređaje:

- a) 24 mjeseci na kućanskim aparatima što uključuje parne pećnice (kombinirane parne pećnice, Dialog pećnice, mikrovalne pećnice, štednjaci, ladicе za vakuumsko brtvljenje i zagrijavanje), ploče za kuhanje (indukcijske, električne i plinske ploče uključene: SmartLine i ProLine), nape za štednjak, aparate za kavu (ugradbeni i samostojeći), hladnjake, zamrzivače, hladnjake-zamrzivače, vinske hladnjake, perilice posuđa, perilice rublja, sušilice rublja, perilice-sušilice rublja, aparate za glačanje, usisavače (usisavači s vrećicom, bez vrećice, bežični štapni i robotski usisavači), a pretpostavljajući pravilnu uporabu.

Ako je uređaj kupljen kod Miele trgovina i servis d.o.o. odobrava se jamstvo i za sljedeće uređaje u sljedećem razdoblju:

- b) 12 mjeseci na profesionalnim uređajima i opremi (uključujući perilice posuđa Little Giants i ProfiLine), pretpostavljajući pravilnu uporabu.

Ukoliko su profesionalni uređaji i oprema kupljeni od strane drugog prodavatelja, kupac će imati jamstvo određenog prodavatelja od kojeg je uređaj kupio.

Jamstveni rok počinje teći s datumom predaje uređaja kupcu.

U slučaju manjeg popravka jamstveni rok se produljuje onoliko koliko je kupac bio lišen uporabe uređaja, osim kada je izvršena zamjena uređaja ili njegov bitni popravak, jamstveni rok počinje teći ponovno od zamjene odnosno od vraćanja popravljenog uređaja. U slučaju zamjene ili bitnog popravka samo nekog dijela uređaja jamstveni rok počinje teći ponovno samo za taj dio.

II. Jamstveni uvjeti

1. Uređaj je kupljen od ovlaštenog specijaliziranog trgovca ili izravno od društva Miele u državi članici EU-a, Ujedinjenoj Kraljevini, u Švicarskoj ili Norveškoj gdje je također instaliran.
2. Usluge u okviru ovog komercijalnog jamstva može obavljati samo Miele Servis ili ovlašteni Miele servisni partner kojeg je za to ovlastio Miele. Miele Servis možete kontaktirati putem: miele.hr/kucanski-uredaji/kontakt-45.htm
3. Dokaz o jamstvu (račun) mora biti predočen na zahtjev ovlaštenog servisera.

III. Sadržaj komercijalnog jamstva

1. Kvarovi na uređaju otklonit će se besplatno, u razumnom roku od trenutka kada je kupac obavijestio davatelja jamstva o nedostatku te bez znatnih neugodnosti za kupca. Kupac je obavezan staviti stvar na raspolaganje davatelju jamstva, a davatelj ju je obavezan preuzeti. Eventualne troškove dostave uređaja do servisa priznajemo uz prethodno odobrenje od strane ovlaštenog servisa. Za moguća oštećenja pri dostavi Miele ne odgovara. Zamijenjene komponente ili uređaji postaju vlasništvo društva Miele trgovina i servis d.o.o.
2. Iz prava iz ovog jamstva ne proizlaze nikakva druga prava na naknadu štete protiv društva Miele trgovina i servis d.o.o.
3. Potrošni materijal i dodatna oprema nisu obuhvaćeni ovim jamstvom.

IV. Kvarovi i nedostaci koji nisu pokriveni ovim komercijalnim jamstvom:

1. Nepravilna ugradnja, npr. nepoštivanje relevantnih sigurnosnih standarda i pisane upute za uporabu i ugradnju.
2. Nepravilna uporaba, kao što je uporaba neprikladnih deterdženata ili kemikalija za čišćenje, uporaba kućanskih uređaja u profesionalne svrhe, ugradnja kućanskih aparata namijenjenih kućanskoj uporabi u razna plovila.
3. Uređaj kupljen u državi različitoj od država članica EU-a, Švicarske ili Norveške možda nije prikladan za uporabu ili može podlijetati ograničenjima uporabe zbog različitih tehničkih specifikacija.
4. Vanjski čimbenici kao što su šteta uzrokovana prijevodom, fizičkim oštećenjima i potresom, loši vremenski uvjeti, udar groma, prenapon i/ili prirodni fenomeni.
5. Popravci ili preinake koje ne obavljaju ovlašteni Miele Servis ili ovlašteni Miele servisni partner.
6. Nekorištenje originalnih Miele rezervnih dijelova ili pribora koje nije odobrio Miele.
7. Lom stakla i neispravna rasvjeta.
8. Nedostaci koji proizlaze iz fluktuacija uvjeta napajanja koji premašuju dopuštena odstupanja koja su navedena na uređaju.
9. Nepravilno čišćenje i njega u skladu s uputama za uporabu.
10. Trošenje i prirodno trošenje povezano s uporabom, kao što je smanjenje učinkovitosti baterije i komponenta koji se, u skladu s uputama za uporabu, moraju redovito mijenjati tijekom životnog ciklusa uređaja.
11. Oštećenja i kvarovi nastali na potrošnom materijalu ili zbog trošenja potrošnog materijala (baterije, brtve, filtera i sl.).

hr - Komercijalno jamstvo za uređaje

Postupak ostvarivanja prava temeljem ovoga jamstva u Republici Hrvatskoj, u centralnom Miele servisu, možete pronaći na sljedećoj internetskoj stranici: miele.hr/kucanski-uredaji/servis-21.htm.

Sukladno Zakonu o obaveznim odnosima, kupac ima prava iz odgovornosti za materijalne nedostatke stvari prema prodavatelju besplatno te komercijalno jamstvo ne utječe na prava iz odgovornosti za materijalne nedostatke.

V. Zaštita podataka

U kontekstu izvršavanja usluga, Miele trgovina i servis d.o.o. prikuplja i obrađuje osobne podatke. Više informacija o obradi vaših osobnih podataka potražite u našoj politici privatnosti na miele.hr/kucanski-uredaji/zastita-podataka-46.htm.

Davatelj jamstva

Miele trgovina i servis d.o.o.
Buzinski prilaz 32, 10010 Zagreb
Republika Hrvatska

Vrsta proizvoda: _____

Tvornički broj proizvoda: _____

Dostavljeno / pušteno u rad dana: _____

Potpis prodavača

Varnostna navodila in opozorila	39
Varnostna navodila in opozorila za akumulator AP01/AP02/AP03, polnilnik LG01/LG02 in polnilno postajo LS03 (dodatna oprema, glejte poglavje „Dodatna oprema“)	44
Opis aparata	50
Vaš prispevek k varovanju okolja	52
Napotki na slike	54
Sestavljanje in priklop	54
Sestavljanje sesalnika	54
PowerUnit solo	54
Namestitev ročaja Comfort	54
Sestavljanje enote PowerUnit in sesalne cevi	54
Vstavljanje akumulatorja	54
Priklop električne krtače	55
Splošna navodila za akumulator	55
Polnjenje akumulatorja (brez stenske montaže)	55
Polnjenje akumulatorja (s stensko montažo)	55
Prikaz stanja napoljenosti akumulatorja (med polnjenjem)	57
Prikaz stanja napoljenosti akumulatorja (med uporabo)	57
Uporaba priložene opreme	58
Električna krtača Multi Floor XXL	58
Uporaba	59
Vklop in izklop	59
Izbira sesalne moči	59
Funkcija varovanja preprog	59
Funkcija prekinitve za kratke premore med sesanjem	59
Vzdrževanje	60
Kje kupiti dele opreme	60
Filtrski sistem	60
Aktivacija funkcije čiščenja ComfortClean	60
Praznjenje posode za prah	60
Čiščenje predfiltra in filtra za fini prah	61
Čiščenje posode za prah	62
Čiščenje električne krtače	62
Zamenjava akumulatorja	63
Sporočila o napakah	64

sl - Vsebina

Kaj storiti, če	65
Servisna služba.....	67
Kontakt v primeru motenj	67
Garancija	67
Čiščenje.....	67
Dodatna oprema.....	68
Kje kupiti dele opreme.....	68
Garancijski list	70

sl - Varnostna navodila in opozorila

Ta sesalnik ustreza predpisanim varnostnim standardom. Nepravilna uporaba lahko privede do poškodb oseb in materialne škode.

Pred prvo uporabo sesalnika preberite navodila za uporabo. V njih boste našli pomembne napotke za varnost, uporabo in vzdrževanje sesalnika. Tako boste zaščitili sebe in druge pred poškodbami in preprečili škodo na sesalniku.

Skladno s standardom IEC 60335-1 Miele izrecno opozarja, da je treba obvezno prebrati in upoštevati poglavje „Sestavljanje in priklop“ ter varnostna navodila in opozorila.

Miele ne prevzema odgovornosti za škodo, ki je posledica neupoštevanja teh navodil.

Navodila za uporabo shranite in jih predajte morebitnemu naslednjemu lastniku stroja.

Po vsaki uporabi, pred vsako zamenjavo pribora in pred vsakim čiščenjem, vzdrževalnim posegom ali odpravljanjem motenj in napak sesalnik izklopite. To storite s stikalom za vklop/izklop na ročaju Comfort.

Uporaba v skladu s predpisi

- ▶ Ta sesalnik je namenjen uporabi v gospodinjstvu in podobnih okoljih. Ta sesalnik ni primeren za uporabo na gradbiščih.
- ▶ Ta sesalnik ni namenjen za uporabo na prostem.
- ▶ Ta sesalnik je namenjen za vsakodnevno sesanje preprog, tekstilnih talnih oblog in neobčutljivih trdih tal.
- ▶ Ta sesalnik je predviden za uporabo do nadmorske višine 4000 m.
- ▶ Sesalnik uporabljajte izključno za sesanje suhih snovi. Ne sesajte ljudi in živali. Drugi načini uporabe ter predelave in spremembe aparata niso dovoljeni.
- ▶ Osebe (vključno z otroki), ki zaradi svojih fizičnih, zaznavnih ali duševnih zmožnosti oziroma svoje neizkušenosti ali neznanja niso sposobne varno uporabljati tega sesalnika, ga ne smejo uporabljati brez nadzora odgovorne osebe.

Če so pri hiši otroci

- ▶ Poskrbite, da se otroci, mlajši od osem let, ne zadržujejo v neposredni bližini aparata, razen če so pod stalnim nadzorom.
- ▶ Otroci, starejši od osem let, lahko uporabljajo sesalnik brez nadzora samo, če so z njim seznanjeni do te mere, da ga lahko varno uporabljajo. Poznati in razumeti morajo morebitne nevarnosti, ki jim pretijo zaradi napačnega upravljanja.
- ▶ Otroci ne smejo čistiti ali vzdrževati sesalnika brez nadzora.
- ▶ Otroci, ki se zadržujejo v bližini sesalnika, naj bodo vedno pod nadzorom. Nikoli ne pustite, da bi se otroci igrali z aparatom.
- ▶ Nevarnost zadužitve! Otroci se lahko med igro zavijejo v ovojni material (npr. folije) ali si ga povlečejo čez glavo. Embalažne materiale zato shranite izven dosega otrok.

Tehnična varnost

- ▶ Sesalnik deluje z napetostjo 25,2 V.



Gre za aparat zaščitnega razreda III.

To je aparat, ki je pred električnim udarom zaščiten s priklopom na varnostno malo napetost in ki ne proizvaja napetosti, višje od varnostne male napetosti. Polnjenje sesalnika poteka s polnilnikom zaščitnega razreda II.

- ▶ Priključne podatke na napisni ploščici polnilnika (napetost in frekvenca) primerjajte s podatki svojega električnega omrežja. Ti podatki se morajo obvezno ujemati. Polnilnik je brez sprememb primeren za frekvenco 50 Hz in 60 Hz.

- ▶ Omrežna vtičnica mora biti zavarovana s počasno 16 A ali 10 A varovalko.

- ▶ Pred uporabo preverite, da na sesalniku in delih pribora ni vidnih poškodb. Poškodovanega sesalnika ne smete uporabiti.

- ▶ Popravila sesalnika v garancijski dobi lahko izvede samo osebje servisa, ki ga je pooblastilo podjetje Miele, sicer preneha veljavnost vseh pravic, ki izhajajo iz garancije.

- ▶ Serijsko priložena Mielejeva električna krtača Multi Floor XXL in ročna električna krtača Miele Electro Compact, ki je na voljo kot dodatna oprema, sta dodatni napravi z motornim pogonom, posebej zasnovani za ta sesalnik Miele. Uporaba sesalnika z drugimi Mielejevimi električnimi krtačami/ročnimi električnimi krtačami ali električnimi krtačami/ročnimi električnimi krtačami drugih proizvajalcev iz varnostnih razlogov ni dovoljena.
- ▶ Pred uporabo in med sesanjem se prepričajte, da na spodnji strani serijsko priložene električne krtače Multi Floor XXL in ročne električne krtače Electro Compact, ki je na voljo kot dodatna oprema, ni zataknjenih grobih delcev.
- ▶ Sesalnik in vse dele opreme hranite pri temperaturi okolice od 0 °C do 45 °C.
- ▶ Popravila sesalnika lahko opravi samo strokovnjak, ki ga je pooblastilo podjetje Miele. Zaradi nestrokovnih popravil je lahko resno ogrožena varnost uporabnika.

Pravilna uporaba

- ▶ Sesalnika ne smete uporabiti brez posode za prah, predfiltra in filtra za fini prah.
- ▶ S sesalnikom ne smete sesati gorečih ali žarečih predmetov, kot so cigarete ali navidez ugasel pepel oz. oglje.
- ▶ S sesalnikom ne sesajte tekočin ali vlažne umazanije. Mokro očiščene preproge ali preproge in tekstilne talne obloge, na katere ste nanесли čistilno peno, pustite, da se popolnoma posušijo, preden jih posesate.

sl - Varnostna navodila in opozorila

- ▶ S sesalnikom ne smete sesati prahu barv za tiskalnike in fotokopirne stroje (tonerjev)! Barva, ki se uporablja v tovrstnih napravah, je lahko električno prevodna.
- ▶ Ne sesajte nobenih lahko vnetljivih ali eksplozivnih snovi ali plinov in ne sesajte prostorov, v katerih so shranjene tovrstne snovi.
- ▶ Ne segajte v vrteči se valj serijsko priložene električne krtače Multi Floor XXL in ročne električne krtače Electro Compact, ki je na voljo kot dodatna oprema.
- ▶ S serijsko priloženo električno krtačo Multi Floor XXL in ročno električno krtačo Electro Compact, ki je na voljo kot dodatna oprema, ne sesajte v bližini glave.
- ▶ Preprečite, da bi sesalni tok prišel v bližino glave.

Varnostna navodila in opozorila za akumulator AP01/AP02/AP03, polnilnik LG01/LG02 in polnilno postajo LS03 (dodatna oprema, glejte poglavje „Dodatna oprema“)

Če so pri hiši otroci

- ▶ Osebe (vključno z otroki), ki zaradi svojih fizičnih, zaznavnih ali duševnih zmožnosti oziroma svoje neizkušenosti ali neznanja niso sposobne varno uporabljati polnilnika LG01/LG02 ali polnilne postaje LS03, tega sesalnika ne smejo uporabljati brez nadzora ali navodil odgovorne osebe.
- ▶ Akumulator AP01/AP02/AP03 ne sme priti v otroške roke.

► Poskrbite, da se otroci ne zadržujejo v neposredni bližini polnilnika LG01/LG02 in polnilne postaje LS03, razen če so pod stalnim nadzorom.

Tehnična varnost

► Akumulator AP01/AP02/AP03, polnilnik LG01/LG02 in polnilna postaja LS03 so namenjeni samo uporabi s tem sesalnikom Miele HS19. Uporaba tega sesalnika z akumulatorjem, polnilnikom ali polnilno postajo drugih proizvajalcev iz varnostnih razlogov ni dovoljena.

► Za polnjenje akumulatorja AP01/AP02/AP03 uporabljajte samo priloženi polnilnik LG01/**xx** ali LG02/**xx** in priloženo ali dokupljeno polnilno postajo LS03/**xx**.

xx pomeni 01, 02, 03, 04, 05, 06, 07 ali 08 in s tem različico vašega polnilnika LG01/LG02 in vaše polnilne postaje LS03.

xx	LG01/LS03	LG02
01	AT, BE, BG, CH, CL, CZ, DE, DK, EE, ES, FI, FR, GR, HR, HU, IT, KZ, LT, LU, LV, NL, NO, PL, PT, RO, RS, RU, SE, SI, SK, TR, UA, ZA	AT, BE, BG, CH, CL, CZ, DE, DK, EE, ES, FI, FR, GR, HR, HU, IT, KZ, LT, LU, LV, NL, NO, PL, PT, RO, RS, RU, SE, SI, SK, TR, UA, ZA
02	AE, HK, IE, MY, SG, UK	AE, HK, IE, MY, SG
03	BR, CA, MX, US	BR, CA, JP, MX, US
04	AU, NZ	AU, NZ
05	CN	CN
06	KR	KR
07	JP	UK
08	IN	

sl - Varnostna navodila in opozorila

- ▶ Če uporabljate adapter omrežnega vtiča, mora biti ta odobren za dolgotrajno uporabo.
- ▶ Možno je začasno ali trajno delovanje s priklopom na samostojno napravo za oskrbo z energijo ali tovrstno napravo, ki ni sinhronizirana z omrežjem (npr. avtonomno omrežje, rezervni sistemi). Pogoji za delovanje je, da naprava za oskrbo z energijo izpolnjuje pogoje EN 50160 ali primerljive.
Varnostni ukrepi, predvideni za hišno inštalacijo in ta izdelek Miele, morajo biti tako po funkciji kot načinu delovanja zagotovljeni tudi pri avtonomnem delovanju ali delovanju, ki ni sinhronizirano z omrežjem, ali morajo biti nadomeščeni z ustreznimi enakovrednimi ukrepi v inštalaciji. Kot je na primer opisano v aktualni objavi VDE-AR-E 2510-2.
- ▶ Akumulator AP01/AP02/AP03 polnite in uporabljajte pri temperaturi okolice od 0 °C do 45 °C.
Če akumulator AP01/AP02/AP03 uporabljate izven tega temperaturnega območja, se poslabša zmogljivost.
- ▶ Če opazite, da iz akumulatorja AP01/AP02/AP03 izhaja nenavaden vonj, izteka tekočina, če se zelo segreva ali spremeni barvo oziroma obliko, ga ne smete več uporabljati. Akumulator AP01/AP02/AP03 morate nemudoma zavreči (glejte varnostno navodilo „Odstranjevanje akumulatorja AP01/AP02/AP03“ na koncu naslednjega odstavka „Pravilna uporaba“ in poglavje „Vaš prispevek k varovanju okolja“, odstavek „Vračanje starih baterij in akumulatorjev“).

▶ Iz akumulatorjev lahko izteče njihova vsebina. Preprečite stik jedke tekočine z očmi in kožo. V primeru stika sperite z vodo in poiščite zdravniško pomoč.

▶ Li-ion akumulator AP01/AP02/AP03 je podvržen predpisom o nevarnih snoveh. Akumulator AP01/AP02/AP03 lahko uporabnik prevaža po cesti brez dodatnih zahtev. Preden akumulator AP01/AP02/AP03 pošljete na servis, to sporočite osebju servisne službe. Pošljite samo popolnoma izpraznjen in nepoškodovan akumulator AP01/AP02/AP03. Izolirajte kovinske kontakte, tako da jih prelepate z lepilnim trakom, da preprečite kratki stik. Akumulator AP01/AP02/AP03 zapakirajte tako, da se v embalaži ne premika.

Pravilna uporaba

▶ Pazite, da akumulator AP01/AP02/AP03 ne pade, prav tako ga ne smete vreči. Poškodovanega akumulatorja AP01/AP02/AP03 iz varnostnih razlogov ne smete več uporabljati.

▶ Akumulator AP01/AP02/AP03 ne sme priti v stik z odprtim plamenom ali drugimi viri vžiga. Akumulatorja AP01/AP02/AP03 ne segrevajte. Ne izpostavljajte ga neposrednim sončnim žarkom.

▶ Akumulatorja AP01/AP02/AP03 ne smete razstaviti.

▶ Ne povzročite kratkega stika akumulatorja AP01/AP02/AP03, tako da namerno ali nenamerno staknete kontakte.

▶ Akumulator AP01/AP02/AP03 ne sme priti v stik s tekočino.

▶ Odstranjevanje akumulatorja AP01/AP02/AP03: akumulator AP01/AP02/AP03 vzemite iz sesalnika. Izolirajte kovinske kontakte, tako da jih prelepitate z lepilnim trakom, da preprečite kratki stik. Akumulator AP01/AP02/AP03 odstranite skladno s sistemom zbiranja komunalnih odpadkov. Akumulatorja AP01/AP02/AP03 ne smete odvreči med gospodinjske odpadke.

Čiščenje

- ▶ Sesalnika in delov pribora ne smete potopiti v vodo.
- ▶ Serijsko priložena električna krtača Multi Floor XXL in ročna električna krtača Electro Compact (dodatna oprema), PowerUnit, sesalna cev in ročaj Comfort vsebujejo električne vodnike. Priključni kontakti ne smejo priti v stik z vodo, zato ni dovoljeno mokro čiščenje teh delov.
- ▶ Sesalnik in dele pribora čistite le s suho ali rahlo navlaženo krpo. Izjema:
 - Posoda za prah: izpraznite jo in iz nje izvlecite predfilter. Posodo za prah očistite samo z vodo in blagim sredstvom za pomivanje posode. Na koncu posodo skrbno posušite. Predfilter vstavite nazaj.

Oprema in nadomestni deli

- ▶ Uporabljajte samo dele opreme, katerih embalaža je označena z logotipom „ORIGINAL Miele“. Samo v tem primeru lahko proizvajalec jamči za varno uporabo sesalnika.
- ▶ Miele samo pri originalnih nadomestnih delih jamči, da v celoti izpolnjujejo varnostne zahteve. Pokvarjene sestavne dele lahko zamenjate samo z originalnimi nadomestnimi deli.

Transport

- ▶ Embalaža ščiti sesalnik pred poškodbami med transportom. Priporočamo vam, da embalažo shranite za morebiten poznejši transport.

sl - Opis aparata

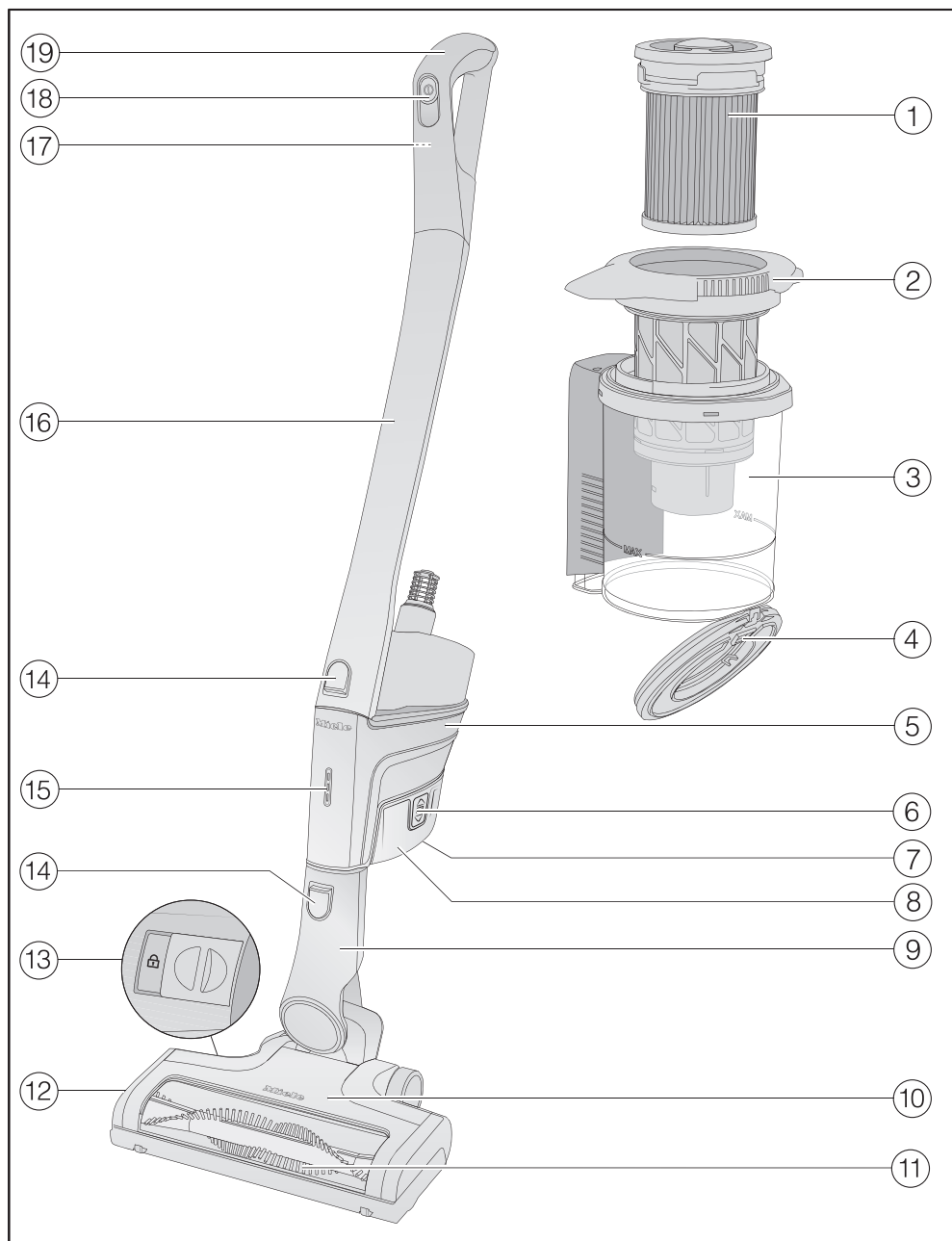

- ① Filter za fini prah (HX FSF-2)
- ② Prefilter
- ③ Posoda za prah
- ④ Loputa posode za prah
- ⑤ Enota PowerUnit s priključkom spodaj za akumulator, nastavkom spodaj za sesalno cev in električno krtačo ter nastavkom zgoraj za sesalno cev in ročaj Comfort
- ⑥ Tipki za sprostitvev akumulatorja (na obeh straneh akumulatorja)
- ⑦ Polnilna vtičnica (na spodnji strani akumulatorja)
- ⑧ Li-ion akumulator AP01/AP02/AP03 (HX LA)
- ⑨ Priključni nastavek električne krtače
- ⑩ Električna krtača Multi Floor XXL
- ⑪ Odstranljiv valj krtače
- ⑫ Pokrov
- ⑬ Zaskočka za odpiranje električne krtače
- ⑭ Tipka za sprostitvev
- ⑮ Prikaz stanja napolnjenosti akumulatorja
- ⑯ Sesalna cev
- ⑰ Tipka za sprostitvev ročaja Comfort (na hrbtni strani)
- ⑱ Stikalo za vklop/izklop z gumbom za nastavitvev sesalne moči
- ⑲ Ročaj Comfort

Odstranjevanje embalaže

Embalaža je namenjena lažjemu rokovanju in ščiti aparat pred poškodbami med transportom. Embalažni materiali so skrbno izbrani glede na ekološko sprejemljivost in tehnike odstranjevanja in jih je na splošno mogoče reciklirati.

Z vračanjem embalaže v obtok materialov poskrbite za prihranek surovin. Uporabite ustrezna zbirališča in možnosti oddaje za specifične materiale.

Priporočamo vam, da embalažo shranite za morebiten poznejši transport.

Odstranjevanje starega aparata

Preden stari aparat odstranite, iz njega vzemite filter za fini prah in ga odvrzite med gospodinjske odpadke.

Električna in elektronska oprema pogosto vsebuje še uporabne materiale. Vsebuje tudi določene snovi, zmesi in sestavne dele, ki so potrebni za njeno delovanje in varnost. Vse navedeno pa lahko v navadnih gospodinjskih odpadkih ali ob nepravilnem ravnanju predstavlja nevarnost za zdravje ljudi in za okolje. Svojega starega aparata zato ne odvrzite med gospodinjske odpadke.



Namesto tega poskrbite za odvoz v uradne lokalne centre za zbiranje in prevzem električne in elektronske opreme, kjer bodo brezplačno poskrbeli za morebitno reciklažo, ali pa aparat odpeljite k svojemu trgovcu oziroma na podjetje Miele. Za izbris morebitnih osebnih podatkov, shranjenih v aparatu, ki ga boste odstranili, ste po zakonu odgovorni sami. Po zakonu ste dolžni iz aparata brez poškodb odstraniti stare baterije in akumulatorje ter lučke, ki niso fiksno zaprti in jih lahko odstranite nepoškodovane. Odnosite jih na ustrezna zbirna mesta, kjer jih lahko brezplačno oddate. Prosimo vas, da do odvoza starega aparata poskrbite za varnost otrok.

Vračanje starih baterij in akumulatorjev

Električni in elektronski aparati pogosto vsebujejo baterije in akumulatorje, ki tudi po uporabi ne spadajo med gospodinjske odpadke. Po zakonu morate stare baterije in akumulatorje, ki niso fiksno zaprti v aparat, odstraniti iz naprav in jih odnesti na ustrezna zbirna mesta (npr. v trgovinah), kjer jih lahko brezplačno oddate. Izolirajte kovinske kontakte, tako da jih prelepitate z lepilnim trakom, da preprečite kratki stik. Baterije in akumulatorji lahko vsebujejo snovi, ki so škodljive za zdravje ljudi in za okolje.

Oznaka baterije ali akumulatorja podaja nadaljnje napotke, npr. oznaka „Li-ion“ opozarja na vsebnost litija. Prečrtan zabojnik pomeni, da baterije in akumulatorji v nobenem primeru ne sodijo med gospodinjske odpadke. Želimo opozoriti tudi na naslednje: če je prečrtani zabojnik označen z enim ali več kemijskimi simboli, vsebujejo svinec (Pb), kadmij (Cd) in/ali živo srebro (Hg).



Stare baterije in akumulatorji vsebujejo pomembne surovine in jih je mogoče predelati. Ločeno zbiranje starih baterij in akumulatorjev olajša ravnanje z njimi in reciklažo.

Napotki na slike

Slike, ki so navedene v naslednjih poglavjih, najdete na koncu teh navodil za uporabo.

Sestavljanje in priklop

Sestavljanje sesalnika (slika 01)

Sesalnik lahko v celoti sestavite na dva načina.

- Sesalno cev namestite nad ali pod enoto PowerUnit.

Pazite, da sesalnik sestavite natančno tako, kot je prikazano na sliki.

Prednosti namestitve enote **PowerUnit spodaj** na sesalnik:

- varna funkcija prekinitve (glejte poglavje „Uporaba“, odstavek „Funkcija odlaganja za kratke premore med sesanjem“)
- ergonomija (razbremenitev zapestja)
- udobno čiščenje večjih površin

Prednosti namestitve enote **PowerUnit zgoraj** na sesalnik:

- udobno čiščenje pod pohoštvom
- hitro odstranjevanje enote PowerUnit

PowerUnit solo (slika 02)

Za hitro in ciljno sesanje drobtin ali puhistih kosmov lahko uporabite enoto PowerUnit brez sesalne cevi in električne krtače.

Nasvet: Takšna sestava je posebej primerna za uporabo tridelnega pribora (glejte poglavje „Uporaba priložene opreme“).

Namestitev ročaja Comfort (slika 03)

Odvisno od izbrane sestave vašega sesalnika lahko ročaj Comfort namestite na sesalno cev ali enoto PowerUnit.

- Ročaj Comfort vstavite od zgoraj na nastavek sesalne cevi, tako da se občutno zaskoči (levi izrez slike).
- Ročaj Comfort potisnite vzdolž vodila na ročaju posode za prah od zgoraj na nastavek enote PowerUnit, tako da se ročaj Comfort občutno zaskoči (desni izrez slike).
- Če želite dele razstaviti, sesalnik izklopite s stikalom za vklop/izklop na sprednji strani ročaja Comfort.
- Pritisnite tipko za sprostitvev in snemite ročaj Comfort navzgor (slika 04).

Sestavljanje enote PowerUnit in sesalne cevi (slika 05)

Odvisno od izbrane sestave vašega sesalnika je sesalna cev nad ali pod enoto PowerUnit.

- Sesalno cev potisnite vzdolž vodila na ročaju posode za prah od zgoraj na nastavek enote PowerUnit, tako da se sesalna cev občutno zaskoči (levi izrez slike).
- Nastavek enote PowerUnit vstavite od zgoraj v sesalno cev, tako da se občutno zaskoči (desni izrez slike).
- Če želite dela ločiti, pritisnite tipko za sprostitvev (slika 06).

Vstavljanje akumulatorja (slika 07)

- Akumulator potisnite vzdolž vodil, dokler se občutno ne zaskoči v enoti PowerUnit.

- Ko želite dele ponovno ločiti, pritisnite tipki za sprostitvev na obeh straneh akumulatorja in ga odstranite (slika 08).

Priklop električne krtače (slika 09)

Odvisno od izbrane sestave vašega sesalnika v električno krtačo vstavite nastavek enote PowerUnit ali nastavek sesalne cevi.

- Nastavek vstavite v pravilnem položaju od zgoraj v električno krtačo, tako da se občutno zaskoči.
- Če želite dela ločiti, pritisnite tipko za sprostitvev na električni krtači in izvlecite nastavek iz nje (slika 10).

Splošna navodila za akumulator

Akumulator ob dobavi ni povsem napolnjen.

Pred prvo uporabo sesalnika akumulator povsem napolnite. V ta namen načrtujte približno štiri ure časa. Prvi postopek polnjenja obvezno izvedite v enoti PowerUnit, da aktivirate akumulator.

Ko je akumulator povsem napolnjen, prikaz stanja napolnjenosti na enoti PowerUnit ugasne, da varčuje z energijo.

Maksimalna kapaciteta napolnjenosti akumulatorja je dosežena šele po petem polnjenju in praznjenju.

Če uporabite v celoti sestavljen sesalnik in izberete najvišjo stopnjo moči, lahko sesate do 17 minut.

Če pa uporabite enoto PowerUnit samostojno in izberete minimalno stopnjo moči, lahko sesate do 60 minut.

Polnjenje akumulatorja (brez stenske montaže) (slika 11)

Sesalnik lahko hranite v pokončnem položaju in neposredno polnite akumulator.

Pred prvim polnjenjem akumulatorja obvezno preberite napotke v poglavju „Sestavljanje in priklop“, odstavek „Splošna navodila za akumulator“.

- PowerUnit vstavite v električno krtačo, da zagotovite stabilen položaj sesalnika.
- Sesalnik obrnite naprej, tako da se priključni nastavek električne krtače občutno zaskoči.
- Polnilni vtič priloženega kabla za polnjenje vstavite v polnilno vtičnico na spodnji strani akumulatorja.
- Polnilnik priključite na omrežno vtičnico.

Polnjenje se začne.

Naprej preberite v odstavku „Prikaz stanja napolnjenosti akumulatorja (med polnjenjem)“.

Polnjenje akumulatorja (s stensko montažo) (slika 12)

Sesalnik lahko hranite v priloženem stenskem držalu in pri tem polnite akumulator.

Pred prvim polnjenjem akumulatorja obvezno preberite napotke v poglavju „Sestavljanje in priklop“, odstavek „Splošna navodila za akumulator“.

Za stensko montažo potrebujete primerno mesto v bližini proste omrežne vtičnice.

Priloženo stensko držalo lahko privijete ali prilepите na steno.

Privijanje stenskega držala na steno (sliki 13 + 14)

V priloženi vrečki z vijaki sta dva vložka in dva vijaka TORX T20.

Poleg tega potrebujete akumulatorski vijačnik ali vrtalnik (premer svedra 6 mm).

Odmerite razdaljo 104 cm od spodnjega roba stenskega držala do tal (slika 13).

Pazite, da ne poškodujete nobenega obstoječega vodnika v steni.

- Stensko držalo pritrdite na steno (slika 14).

Lepljenje stenskega držala na steno (sliki 13 + 15)

V priloženi vrečki s priborom je lepilni trak.

Odmerite razdaljo 104 cm od spodnjega roba stenskega držala do tal (slika 13).

- Podlago na steni očistite s suho krpo brez prahu.
- Odstranite eno od obeh zaščitnih folij z lepilnega traku.
- Lepilni trak natančno prilepите s prijemnim koncem navzdol na hrbtno stran stenskega držala.
- Lepilni trak enakomerno in čvrsto pritiskajte vsaj pet sekund.

- Drugo zaščitno folijo odstranite navzgor z lepilnega traku in prilepите stensko držalo na steno (slika 15).
- Stensko držalo enakomerno in čvrsto pritiskajte vsaj pet sekund.
- Če želite stensko držalo odlepiti s stene, povlecite črni prijemni konec lepilnega traku vzporedno s steno počasi navzdol.

Polnjenje akumulatorja v stenskem držalu (sliki 16 + 17)

- Ročaj Comfort sestavljenega sesalnika namestite v stensko držalo (slika 16).
- Polnilni vtič priloženega kabla za polnjenje vstavite v polnilno vtičnico na spodnji strani akumulatorja.
- Polnilnik priključite na omrežno vtičnico.

Polnjenje se začne.

Če želite sesalnik vzeti z držala, lahko polnilni vtič shranite v držalu kabla na stenskem držalu.

- Izvlecite polnilni vtič iz vtičnice akumulatorja.
- Polnilni vtič vstavite v držalo kabla na stenskem držalu (slika 17).

Prikaz stanja napolnjenosti akumulatorja (med polnjenjem) (slika 18)

Stanje napolnjenosti akumulatorja je prikazano na enoti PowerUnit.

Kapaciteta napolnjenosti	Prikaz
pribl. 0 %–34 %	spodaj počasi utripa
pribl. 35 %–69 %	spodaj sveti, v sredini počasi utripa
pribl. 70 %–90 %	spodaj in v sredini sveti, zgoraj počasi utripa
pribl. 91 %–99 %	spodaj, v sredini in zgoraj neprekinjeno sveti
100 %	se izklopi

Ko je akumulator povsem napolnjen, prikaz stanja napolnjenosti akumulatorja ugasne, da varčuje z energijo.

Če akumulatorja dlje časa ne uporabljate in je izprazen, se preklopi v varnostni način. Ob polnjenju v enoti PowerUnit se prikaz stanja napolnjenosti akumulatorja v tem primeru odzove šele po pribl. 30–60 minutah.

Prikaz stanja napolnjenosti akumulatorja (med uporabo) (slika 18)

Stanje napolnjenosti akumulatorja je prikazano na enoti PowerUnit.

Kapaciteta napolnjenosti	Prikaz
pribl. 100 %–70 %	zgoraj, v sredini in spodaj neprekinjeno sveti
pribl. 69 %–35 %	v sredini in spodaj neprekinjeno sveti
pribl. 34 %–15 %	spodaj neprekinjeno sveti
pribl. 14 %–0 %	spodaj počasi utripa

Priporočamo, da je akumulator pred polnjenjem povsem izprazen. Tako boste dosegli polno zmogljivost akumulatorja.

Uporaba priložene opreme (slika 19)

Za številne posebne vrste uporabe so v ponudbi izdelki Miele za nego tal na voljo ustrezni deli opreme (glejte poglavje „Dodatna oprema“).

- ① **Sesalni čopič**
Del opreme za sesanje profilov, okrašenih ali izrezljanih predmetov.
Glava čopiča je vrtljiva in jo lahko vedno obrnete v trenutno najustreznejši položaj.
- ② **Ozki nastavek**
Del opreme za sesanje prahu iz gub, rež in kotov.
- ③ **Nastavek za oblazinjeno pohištvo XL**
Del opreme za sesanje oblazinjenega pohištva, posteljnih vložkov in blazin.

Med sesanjem sta lahko na sesalniku pritrjena dva od treh delov pribora (slika 20).

Električna krtača Multi Floor XXL (slika 21)

Priporočamo vam, da vedno upoštevate navodila za čiščenje in nego, ki jih navaja proizvajalec talne obloge.

 Škoda zaradi zataknjenega vsesanega predmeta.
Podlaga, ki jo sesate, je lahko občutljiva za razenje.
Prepričajte se, da na spodnji strani električne krtače ni zataknjenih grobih delov, npr. črepinj ali kamenčkov.

Električna krtača je namenjena za vsakodnevno sesanje preprog, tekstilnih talnih oblog in trdih tal.

Nasvet: Če želite udobno posesati s preprogo obložene stopnice, sesajte brez sesalne cevi.

Nasvet: Če želite posesati večjo količino grobih delcev, uporabite samostojno enoto PowerUnit (glejte poglavje „Sestavljanje in priklop“, odstavek „PowerUnit solo“).

Uporaba

Vklop in izklop (slika 22)

- Če ste akumulator napolnili v stenskem držalu, vzemite sesalnik iz stenskega držala.
- Če ste akumulator neposredno napolnili, izvlecite polnilni vtič iz vtičnice na spodnji strani akumulatorja.

Najboljši rezultat čiščenja dosežete, če pred vsakim vklopom aktivirate funkcijo čiščenja ComfortClean (glejte poglavje „Vzdrževanje“, odstavek „Aktivacija funkcije čiščenja ComfortClean“).

- Pritisnite stikalo za vklop/izklop na ročaju Comfort .

Izbira sesalne moči (slika 22)

Sesalno moč lahko prilagodite trenutni situaciji sesanja. Z zmanjšanjem sesalne moči se zmanjša tudi potisna moč električne krtače.

Na ročaju Comfort lahko izbirate med tremi stopnjami moči:

- | | |
|-------|--------------------------------------------|
| Min. | najnižja stopnja moči za rahlo umazanijo |
| Eco | srednja stopnja moči za normalno umazanijo |
| Maks. | najvišja stopnja moči za močno umazanijo |

V vseh stopnjah moči je aktivirano prepoznavanje talne obloge. Moč električne krtače se avtomatsko optimalno prilagodi glede na podlago, kar lahko privede do spremenjenega zvoka delovanja.

Funkcija varovanja preprog

Če sesalnik miruje, se moč električne krtače čez nekaj sekund samodejno zmanjša, da se zmanjša obremenitev podlage.

Funkcija prekinitve za kratke premore med sesanjem

(iz varnostnih razlogov je uporaba mogoča samo, kadar je enota PowerUnit spodaj na sesalniku)

Kadar sesate tako, da je enota PowerUnit na spodnjem delu sesalnika, lahko udobno prekinete delovanje vklopljenega sesalnika.

- Sesalnik obrnite naprej, tako da se priključni nastavek električne krtače občutno zaskoči.

Sesalnik varno stoji, električna krtača se izklopi in akumulator se obvaruje. Ko priključni nastavek električne krtače spet sprostite, se krtača ponovno vklopi.

Vzdrževanje

 Nevarnost poškodbe zaradi vrtečega se valja krtače.

Na vrtečem se valju krtače se lahko poškodujete.

Sesalnik pred vsakim vzdrževalnim posegom izklopite. To storite s stikalom za vklop/izklop na ročaju Comfort.

Priporočamo vam, da uporabljate dele opreme, katerih embalaža je opremljena z logotipom „ORIGINAL Miele“. V tem primeru boste lahko prepričani, da bo sesalna zmogljivost sesalnika optimalno izkoriščena in doseženi kar najboljši rezultati čiščenja.

Prosimo, upoštevajte, da garancija za sesalnik ne pokriva motenj in škode na aparatu, katerih primarni vzrok je uporaba delov opreme, na embalaži katerih ni logotipa „ORIGINAL Miele“.

Kje kupiti dele opreme

Originalne dele opreme Miele lahko naročite v spletni prodajalni Miele ali pa jih kupite na servisu Miele oziroma v trgovini z opremo Miele.

Originalne Mielejeve dele opreme prepoznate po logotipu „ORIGINAL Miele“ na embalaži.



S 3D4U Miele poleg tega nudi brezplačno opremo za prenos za 3D-tiskalnik (www.miele.si, Servis, Nadomestni deli in oprema).

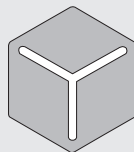

3 D 4 U

Filtrski sistem (slika 23)

- ① Filter za fini prah (HX FSF-2)
- ② Prefilter
- ③ Posoda za prah
- ④ Loputa posode za prah

Aktivacija funkcije čiščenja ComfortClean (slika 24)

Pred vsakim praznjenjem posode za prah in pri slabši sesalni moči zaženite vmesno čiščenje filtra za fini prah. Tako bo sesalnik takoj spet dosegel svoj najboljši mogoč rezultat čiščenja.

- Filter za fini prah v pokrovu posode za prah trikrat obrnite za 180° v nasprotni smeri urnega kazalca. V ta namen uporabite vdolbine.

Zasliši se zvok delovanja, ki spada k normalnemu delovanju funkcije čiščenja ComfortClean.

Praznjenje posode za prah (slike 25–29)

Posodo za prah morate izprazniti najpozneje takrat, ko prah v posodi doseže oznako **MAX**.

- Pokrov posode za prah obrnite v smeri puščice do prvega nastavka. V ta namen uporabite sive prijemne površine (slika 25).
- Posodo za prah izvlecite navzgor iz sesalnika (slika 26).

Če v posodi za prah ni umazanije, ki ne sodi med gospodinjske odpadke, lahko vsebino odvržete med gospodinjske odpadke.

- Posodo za prah držite tako nizko nad košem za odpadke, da se bo zvrtničilo čim manj prahu.
- Pokrov posode za prah obrnite v smeri puščice do naslednjega nastavka. V ta namen uporabite sive prijemne površine (slika 27).

Loputa posode za prah se odpre in prah pade iz posode (slika 28).

Če kosmi prahu, lasje ali grobi delci ne padejo iz posode, izvlecite predfilter navzgor (glejte naslednji odstavek „Čiščenje pred filtra in filtra za fini prah“).

- Pokrov posode za prah obrnite nazaj v izhodiščni položaj.
- Zaprite loputo posode za prah, tako da se občutno zaskoči.
- Ročaj posode za prah potisnite od zgoraj vzdolž vodila na nastavku enote PowerUnit, tako da se posoda za prah občutno zaskoči (slika 29).

Čiščenje pred filtra in filtra za fini prah (slike 30–33)

Oba filtra temeljito očistite vsaj vsake tri mesece.

Pri čiščenju se obvezno držite opisanega vrstnega reda.

- Odstranite posodo za prah.
- Posodo za prah izpraznite nad košem za odpadke.
- Pokrov posode za prah obrnite naprej prek nastavka, dokler konici puščic zgoraj ne kažeta druga v drugo ① (slika 30).
- Prefilter odstranite navzgor ② (slika 30).
- Filter za fini prah 10-krat obrnite za 180° v nasprotni smeri urnega kazalca. V ta namen uporabite vdolbine (slika 24).

Zasliši se zvok delovanja, ki spada k normalnemu delovanju funkcije čiščenja ComfortClean.

- Filter za fini prah obrnite v smeri urnega kazalca. V ta namen uporabite vdolbine (slika 31).
- Odstranite filter za fini prah (slika 31).

 Škoda zaradi napačnega čiščenja.

Filter za fini prah se lahko poškoduje in izgubi svoj učinek.

Ne čistite njegove notranjosti in ne čistite ga z vodo. Za čiščenje ne uporabljajte nobenih ostrih ali koničastih predmetov. Filtra za fini prah ne čistite s ščetko.

- Filter za fini prah držite nad košem za smeti.
- Filter za fini prah z gumiranim spodnjim robom previdno stresite.

- Filter pri tem rahlo obrnite, tako da lahko umazanija pade iz vseh vmesnih prostorov.

 Škoda zaradi napačnega čiščenja.

Predfilter se lahko poškoduje in izgubi svoj učinek.

Predfiltra ne čistite z vodo. Za čiščenje ne uporabljajte nobenih ostrih ali koničastih predmetov.

- Predfilter očistite s priloženim sesalnim čopičem ali s suho krpo.
- Očiščeni filter za fini prah vstavite nazaj v očiščeni predfilter, tako da okroglo kapo zgoraj na filtru za fini prah pritisnete do konca navzdol.

Filter za fini prah (HX FSF-2) zamenjajte po približno treh letih, da boste še naprej dosegali kar najboljše rezultate čiščenja.

- Predfilter vstavite v posodo za prah (slika 32).
- V ta namen potisnite oznaki (puščici) skupaj in predfilter obrnite nazaj v izhodiščni položaj (slika 33).
- Zaprite loputo posode za prah, tako da se občutno zaskoči.
- Posodo za prah namestite nazaj na nastavek enote PowerUnit.

Čiščenje posode za prah

Posodo za prah očistite po potrebi.

- Odstranite posodo za prah.
- Posodo za prah izpraznite nad košem za odpadke in iz nje izvlecite predfilter (slika 30).

- Posodo za prah očistite samo z vodo in blagim sredstvom za pomivanje posode.

- Na koncu posodo skrbno posušite.
- Predfilter vstavite nazaj v posodo za prah in ga ponovno obrnite v izhodiščni položaj (sliki 32 + 33).
- Posodo za prah namestite nazaj na nastavek enote PowerUnit.

Čiščenje električne krtače (slika 34)

- Električno krtačo ločite od sesalnika (slika 10).
- Električno krtačo položite s spodnjo stranjo navzgor na ravno in čisto površino.
- S škarjami prerežite vlakna in lase, ki so se ovili okrog valja. V valju krtače je vdolbena posebna reža za vstavljanje škarij.

Prerezane niti in lasje se nato med sesanjem vsesajo v sesalnik.

Če so mala kolesca zelo umazana ali blokirana, jih lahko odstranite in očistite. Za odstranjevanje uporabite raven izvijač.

Odstranjevanje valja krtače iz električne krtače (slika 35)

Valj krtače lahko vzamete iz električne krtače, da odstranite trdovratno umazanijo, obenem pa očistite tudi notranjost električne krtače.

- Sprostite pokrov na stranskem delu električne krtače, tako da je viden simbol  ①.
- Pokrov dvignite do konca navzgor ②.

- Odstranite valj krtače ③.
- Odstranite ročaj valja krtače, če ugotovite, da je tam veliko umazanije ④.
- Očistite valj krtače in njegov ročaj ter odstranite vso umazanijo iz notranjosti električne krtače.
- Električno krtačo sestavite v obratnem vrstnem redu.

Zamenjava akumulatorja

Pripravite originalni Mielejev litij-ionski akumulator AP01/AP02/AP03 (HX LA).

Upoštevajte navodila za ravnanje z akumulatorji in njihovo odstranjevanje v poglavjih „Varnostna navodila in opozorila“, „Vaš prispevek k varovanju okolja“ in „Sestavljanje in priklop“ (odstavek „Splošna navodila za akumulator“).

Sporočila o napakah

 Nevarnost poškodbe zaradi vrtečega se valja krtače.

Na vrtečem se valju krtače se lahko poškodujete.

Sesalnik pred vsakim odpravljanjem napake izklopite. To storite s stikalom za vklop/izklop na ročaju Comfort.

Sporočila o napakah so prikazana s hitrim utripanjem prikaza stanja napolnjenosti akumulatorja na enoti PowerUnit.

Težava	Vzrok in rešitev
Hitro utripanje zgornjega prikaza	<p>Napaka „ročaj Comfort ni zaznan“</p> <ul style="list-style-type: none"> ■ Snemite ročaj Comfort in ga ponovno namestite (glejte poglavje „Sestavljanje in priklop“, odstavek „Namestitve ročaja Comfort“). ■ Odstranite akumulator, počakajte 10 sekund in ga ponovno vstavite.
Hitro utripanje spodnjega in zgornjega prikaza	<p>Interna sistemska napaka</p> <ul style="list-style-type: none"> ■ Odstranite akumulator, počakajte 10 sekund, ponovno vstavite akumulator in ga napolnite.
Hitro utripanje spodnjega in srednjega prikaza	<p>Napaka „pregretje akumulatorja“ ali „akumulator ni zaznan“</p> <ul style="list-style-type: none"> ■ Počakajte pribl. 30 minut, preden sesalnik ponovno vklopite. ■ Vstavite originalni Mielejev litij-ionski akumulator AP01/AP02/AP03 (HX LA).

Kaj storiti, če ...

Večino motenj in napak, ki se pojavijo med vsakdanjo uporabo aparata, lahko odpravite sami. Tako lahko pogosto prihranite čas in denar, ker vam ni treba poklicati servisne službe.

Naslednje tabele naj vam bodo v pomoč pri iskanju in odpravljanju vzrokov motenj in napak.

 Nevarnost poškodbe zaradi vrtečega se valja krtače.

Na vrtečem se valju krtače se lahko poškodujete.

Sesalnik pred vsakim odpravljanjem težav izklopite. To storite s stikalom za vklop/izklop na ročaju Comfort.

Težava	Vzrok in rešitev
Sesalnik se ob vklopu ne zažene.	Akumulator ni vstavljen ali pa je vstavljen nepravilno. <ul style="list-style-type: none"> ■ Vstavite akumulator in preverite njegov položaj (glejte poglavje „Sestavljanje in priklop“, odstavek „Vstavljanje akumulatorja“).
	Akumulator ni dovolj napolnjen. <ul style="list-style-type: none"> ■ Akumulator napolnite natančno po napotkih v teh navodilih za uporabo (glejte poglavje „Sestavljanje in priklop“, odstavka „Splošna navodila za akumulator“ in „Polnjenje akumulatorja“).
	V sesalnik ni vstavljen originalni Mielejev akumulator. <ul style="list-style-type: none"> ■ Vstavite originalni Mielejev litij-ionski akumulator AP01/AP02/AP03 (HX LA).
	Prvo polnjenje akumulatorja je bilo izvedeno izven enote PowerUnit. <ul style="list-style-type: none"> ■ Prvo polnjenje morate obvezno izvesti v enoti PowerUnit, da se akumulator aktivira (glejte poglavje „Sestavljanje in priklop“, odstavka „Splošna navodila za akumulator“ in „Polnjenje akumulatorja“).
	Polnilni vtič je še vedno vstavljen v vtičnico. <ul style="list-style-type: none"> ■ Izvlecite polnilni vtič iz vtičnice na spodnji strani akumulatorja.
Zvok delovanja se med sesanjem spremeni.	Moč električne krtače se avtomatsko optimalno prilagodi glede na podlago. <ul style="list-style-type: none"> ■ Hrup spada k normalnemu delovanju sesalnika.

Težava	Vzrok in rešitev
Električna krtača se samodejno izklopi.	<p>Električna krtača je preobremenjena, npr. na preprogi z visokim florom.</p> <ul style="list-style-type: none"> ■ Izklopite sesalnik in ga ponovno vklopite pri zmanjšani sesalni moči. To storite s stikalom za vklop/izklop na ročaju Comfort.
Valj krtače se ne vrti.	<p>Valj krtače je umazan.</p> <ul style="list-style-type: none"> ■ Očistite valj krtače (glejte poglavje „Vzdrževanje“, odstavka „Čiščenje električne krtače“ in „Odstranjevanje valja krtače iz električne krtače“).
Zmogljivost čiščenja je slabša.	<p>Filter za fini prah/predfilter je umazan.</p> <ul style="list-style-type: none"> ■ Zaženite vmesno čiščenje filtra za fini prah (glejte poglavje „Vzdrževanje“, odstavek „Aktivacija funkcije čiščenja ComfortClean“). ■ Oba filtra temeljito očistite (glejte poglavje „Vzdrževanje“, odstavek „Čiščenje predfiltra in filtra za fini prah“).
	<p>Filter za fini prah je obrabljen.</p> <ul style="list-style-type: none"> ■ Vstavite nov filter za fini prah (HX FSF-2).
Zmogljivost čiščenja je slaba.	<p>Posoda za prah je polna.</p> <ul style="list-style-type: none"> ■ Izpraznite in očistite posodo za prah (glejte poglavje „Vzdrževanje“).
	<p>Električna krtača je umazana/zamašena.</p> <ul style="list-style-type: none"> ■ Očistite električno krtačo (glejte poglavje „Vzdrževanje“, odstavka „Čiščenje električne krtače“ in „Odstranjevanje valja krtače iz električne krtače“).
Sesalnik se prevrne.	<p>Sesalnik je v položaju PowerUnit zgoraj.</p> <ul style="list-style-type: none"> ■ Sesalnik sestavite tako, da je enota PowerUnit spodaj (glejte poglavje „Sestavljanje in priklop“, odstavek „Sestavljanje sesalnika“).

Servisna služba

Kontakt v primeru motenj

Če motnje ne morete odpraviti sami, se obrnite na svojega trgovca z opremo Miele ali na servis Miele.

Kontaktni podatki servisne službe Miele so navedeni na koncu tega dokumenta.

Garancija

Garancijska doba je 2 leti.

Podrobnejše informacije o garancijskih pogojih v vaši državi lahko dobite na servisu Miele.

Čiščenje

 Nevarnost poškodbe zaradi vrtečega se valja krtače. Na vrtečem se valju krtače se lahko poškodujete. Sesalnik pred vsakim čiščenjem izklopite. To storite s stikalom za vklop/izklop na ročaju Comfort.

Sesalnik in deli opreme

 Nevarnost električnega udara zaradi omrežne napetosti. Zaradi vlage na polnilniku obstaja nevarnost električnega udara. Polnilnika ne smete potopiti v vodo.

Upoštevajte posebna navodila za čiščenje posode za prah v poglavju „Vzdrževanje“.

Sesalnik in vse plastične dele pribora čistite z običajnim čistilnim sredstvom za plastične površine.

 Škoda zaradi neprimerne čistilnega sredstva. Vse površine so občutljive za razenje. Če površine pridejo v stik z neprimernimi čistilnimi sredstvi, se lahko zabarvajo ali spremenijo. Ne uporabljajte abrazivnih sredstev, sredstev za čiščenje stekla, univerzalnih čistil ali negovalnih sredstev z vsebnostjo olja.

Dodatna oprema

Priporočamo vam, da vedno upoštevate navodila za čiščenje in nego, ki jih navaja proizvajalec talne obloge.

Priporočamo vam, da uporabljate dele opreme, katerih embalaža je opremljena z logotipom „ORIGINAL Miele“. V tem primeru boste lahko prepričani, da bo sesalna zmogljivost sesalnika optimalno izkoriščena in doseženi kar najboljši rezultati čiščenja.

Prosimo, upoštevajte, da garancija za sesalnik ne pokriva motenj in škode na aparatu, katerih primarni vzrok je uporaba delov opreme, na embalaži katerih ni logotipa „ORIGINAL Miele“.

Kje kupiti dele opreme

Originalne dele opreme Miele lahko naročite v spletni prodajalni Miele ali pa jih kupite na servisu Miele oziroma v trgovini z opremo Miele.

Originalne Mielejeve dele opreme prepoznate po logotipu „ORIGINAL Miele“ na embalaži.



S 3D4U Miele poleg tega nudi brezplačno opremo za prenos za 3D-tiskalnik (www.miele.si, Servis, Nadomestni deli in oprema).

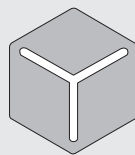

3 D 4 U

Nekateri modeli so že serijsko opremljeni z enim ali več deli pribora, ki so navedeni v nadaljevanju.

Ročna električna krtača Electro Compact (HX SEB)

Za intenzivno čiščenje avtomobilskih sedežev in stopnic, obloženih s preprogo.

Mehki valj Hardfloor Care (HX HC)

Za čiščenje občutljivih trdih tal.

V električno krtačo namestite mehki valj Hardfloor Care namesto običajnega valja krtače (glejte poglavje „Vzdrževanje“, odstavek „Odstranjevanje valja krtače iz električne krtače“).

Pri uporabi mehkega valja Hardfloor Care se moč električne krtače avtomatsko optimalno prilagodi, kar lahko privede do spremenjenega zvoka delovanja.

Krtača za radiatorje (SHB 30)

Za sesanje prahu z reber radiatorjev, ozkih regalov ali rež.

Nastavek za čiščenje vzmetnic (SMD 10)

Za udobno sesanje posteljnih vložkov in oblazinjenega pohištva ter njihovih rež.

Ozki nastavek, 300 mm (SFD 10)

Izjemno dolg ozki nastavek za sesanje prahu iz gub, rež in kotov.

Ozki nastavek, 560 mm (SFD 20)

Fleksibilen ozki nastavek za sesanje težko dostopnih mest.

Dodatni akumulator AP01/AP02/AP03 (HX LA)

Za podvojitev časa uporabe sesalnika.

Pred prvim polnjenjem obvezno upoštevajte napotke v poglavju „Sestavljanje in priklop“, odstavek „Splošna navodila za akumulator“.

Polnilna postaja za akumulator LS03 (HX LS)

Za istočasno polnjenje dodatnega akumulatorja, neodvisno od aparata.

Pred prvim polnjenjem obvezno upoštevajte napotke v poglavju „Sestavljanje in priklop“, odstavek „Splošna navodila za akumulator“.

Filter za fini prah (HX FSF-2)

Serijsko vstavljen filter za fini prah zamenjajte po približno treh letih, da boste še naprej dosegali kar najboljše rezultate čiščenja (glejte poglavje „Vzdrževanje“, odstavek „Čiščenje predfiltra in filtra za fini prah“).

sl - Garancijski list

Podjetje MIELE Trgovina in servis, d.o.o., Brnčičeva ulica 41 G, Ljubljana (v nadaljevanju: „Miele Slovenija“) kupcu - poleg zakonsko določenih zahtevkov, do katerih je kupec upravičen pri prodajalcu (ki jih lahko kupec uveljavlja brezplačno), in ne da bi jih omejevalo - priznava pravice v skladu z naslednjo garancijsko obveznostjo za nove naprave:

I. I. Trajanje in začetek garancije

1. Garancija se odobri za naslednje obdobje:
 - a) 24 mesecev za gospodinske aparate kot so, a ne omejeno na, pečice (tudi z mikrovalovno ali parno pečico), parne pečice (tudi kombinirane parne pečice), dialog pečice, mikrovalovne pečice (tudi s pečico), štedilnike, sesalne in grelne predale, kuhalne plošče (indukcijske, električne in plinske, vključno s pečico) SmartLine in ProLine), kuhinjske maske, popolnoma avtomatski kavni aparati (vgradni in prostostoječi), hladilniki, zamrzovalniki, kombinacije hladilnika in zamrzovalnika, vinoteke, pomivalni stroji, pralni stroji, sušilni stroji, pralno-sušilni stroji, likalna oprema, sesalniki (talni in brezžični sesalniki ter sesalni roboti), če se uporabljajo v skladu z navodili za uporabo in namenom uporabe.
 - b) 12 mesecev za profesionalne aparate kot so, a ne omejeno na, pomivalni stroji Small Giant in ProfiLine, če se uporabljajo v skladu z navodili za uporabo in namenom uporabe.
2. Miele Slovenija jamči za lastnosti ali brezhibno delovanje blaga v garancijskem roku. Garancijski rok začne teči z dnem izročitve blaga kupcu.
3. 3. Garancijski servisi in nadomestne dobave iz garancijskih razlogov ne podaljšujejo prvotnega garancijskega roka. Za zamenjano blago ali zamenjan bistveni del blaga z novim se izda nov garancijski list.

II. Pogoji garancije

1. Garancija velja za naprave kupljene pri pooblaščenem prodajalcu ali neposredno pri podjetju Miele v državi članici EU, Združenem kraljestvu Velike Britanije in Severne Irske, Švici ali na Norveškem in je tam tudi nameščen.
2. Za uveljavljanje garancije se obrnite na pooblaščen servisni center Miele ali na Službo za pomoč strankam Miele na elektronski naslov servis@miele.si oziroma na telefonsko številko 01 29 26 333.
3. Na zahtevo servisnega tehnika je potrebno ob uveljavljanju garancije predložiti pravilno izpolnjen garancijski list ali drugo dokazilo, iz katerega so razvidni podatki o prodajalcu, datumu izročitve blaga in podatki, ki identificirajo blago.

III. Vsebina in obseg garancije

1. Napake na napravi bodo brezplačno odpravljene v skupnem roku 45 dni po tem, ko kupec zahteva njihovo odpravo, bodisi s popravilom ali zamenjavo zadevnih delov. Stroške, ki pri tem nastanejo, kot so stroški prevoza, potovanja, dela in rezervnih delov, krije Miele Slovenija. Zamenjani deli ali naprave postanejo last podjetja Miele Slovenija.
2. Garancija ne izključuje pravic potrošnika, ki izhajajo iz odgovornosti prodajalca za napake na blagu.
3. Podjetje Miele Slovenija bo po preteku garancijskega roka proti plačilu še 3 leta zagotavljalo popravilo, vzdrževanje in nadomestne dele..
4. Nadaljnjih odškodninskih zahtevkov do podjetja Miele Slovenija garancija ne krije, razen če pooblaščen servis, ki ga je pooblastilo podjetje Miele Slovenija, ravna namerno ali hudo malomarno.
5. Dobava potrošnega materiala in dodatkov (na primer pralnih sredstev Miele) ni vključena v obseg storitev.

IV. Omejitev garancije

Garancija ne krije napak ali okvar, ki jih je mogoče pripisati naslednjim dejavnikom:

1. Nepravilna nastavitev ali inštalacija, npr. neupoštevanje veljavnih varnostnih predpisov ali pisnih navodil za uporabo, inštalacijo in montažo.
2. Uporaba, ki ni v skladu s predpisi, oziroma nepravilno upravljanje ali obremenitev, npr. uporaba neprimernih detergentov/sredstev za pomivanje posode ali kemikalij.
3. Naprave, kupljene v drugi državi članici EU, Združenem kraljestvu Velike Britanije in Severne Irske, Švici ali na Norveškem, ki jih zaradi posebnih tehničnih specifikacij ni mogoče uporabljati ali jih je mogoče uporabljati le z omejitvami.
4. Zunanji vplivi, kot so poškodbe med transportom, poškodbe zaradi udarcev ali sunkov, škoda zaradi vremenskih vplivov ali drugih naravnih pojavov.
5. Popravila in spremembe, ki jih ne izvede osebje servisne službe, ki ga je podjetje Miele Slovenija za ta servisna dela pooblastilo in posebej izšolalo.
6. Uporaba neoriginalnih nadomestnih delov in dodatkov, ki jih ni posebej odobrilo podjetje Miele Slovenija.
7. Razbito steklo in pregorele žarnice.
8. Nihanje toka in napetosti, ki niso znotraj tolerančnih meja, ki jih je določil proizvajalec.
9. Neizvajanje nalog vzdrževanja in čiščenja v skladu z navodili za uporabo.
10. Uporaba in naravna obraba, kot je zmanjševanje polnilne zmogljivosti akumulatorjev in sestavnih delov, ki jih je treba tekom življenjske dobe izdelka redno menjati skladno z navodili za uporabo.

V. Varstvo podatkov

Podjetje Miele Slovenija pri izvajanju aktivnosti v zvezi z zahtevki iz naslova garancije zbira in obdeluje določene osebne podatke.

Za namene obdelave garancijskega zahtevka bo Miele Slovenija ali pooblaščen Miele servis ob uveljavljanju garancije od garancijskega upravičenca pridobil osebne podatke (ime, priimek, naslov, telefonska številka in elektronski naslov). Podatke se obdeluje za izvajanje pogodbe na podlagi točke b) člena 6 (1) Splošne uredbe o varstvu osebnih podatkov. Ti podatki so nujno potrebni za izvrševanje obveznosti podjetja Miele Slovenija, ki izhajajo iz te garancije. Podatki se bodo hranili 5 let. Obdelovalci osebnih podatkov so pooblaščen Miele servisi in družba Miele & Cie. KG. Imetnik garancije ima pravico do dostopa do svojih osebnih podatkov, lahko pa vloži tudi pritožbo pri Informacijskem pooblaščenca. Vprašanja v zvezi z obdelavo osebnih podatkov se lahko naslovijo na privacy@miele.si.

Dodatne informacije o obdelavi podatkov so na voljo v izjavi o varstvu podatkov, dostopni na miele.si/gospodinjski/varstvo-podatkov-46.htm

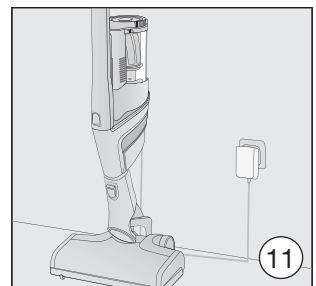
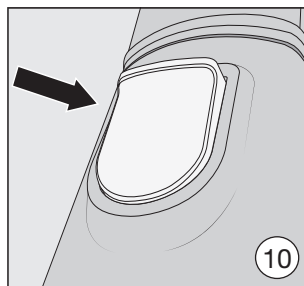
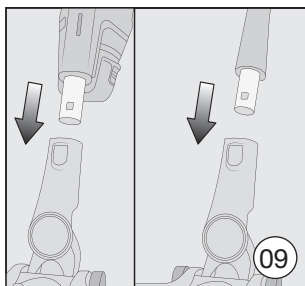
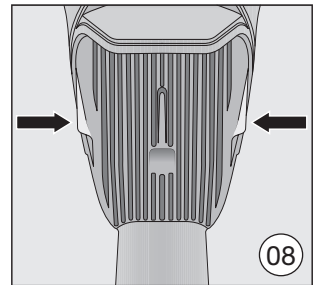
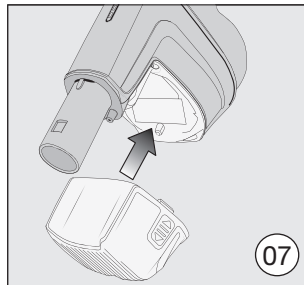
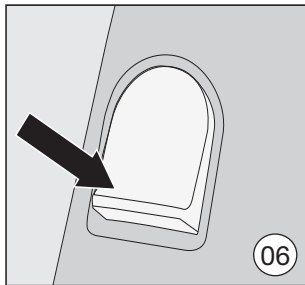
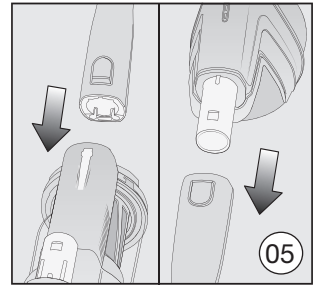
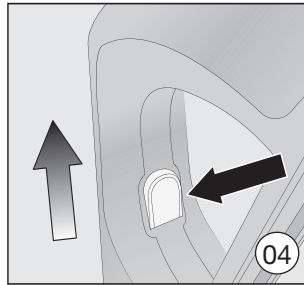
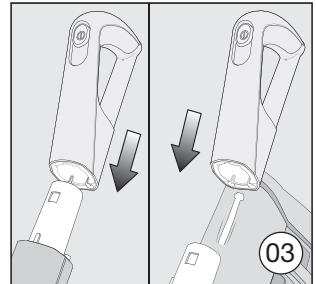
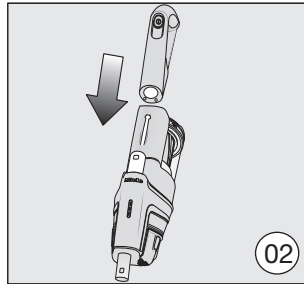
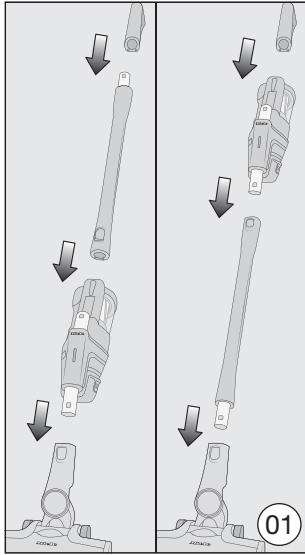

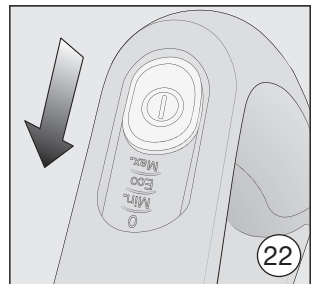
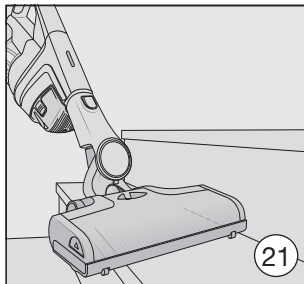
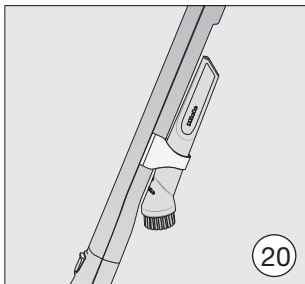
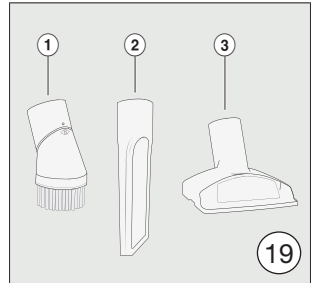
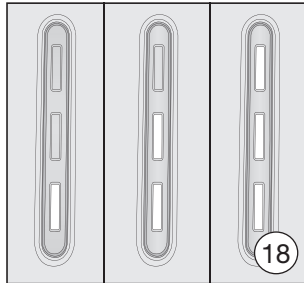
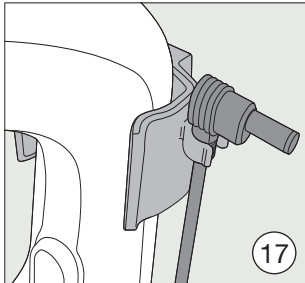
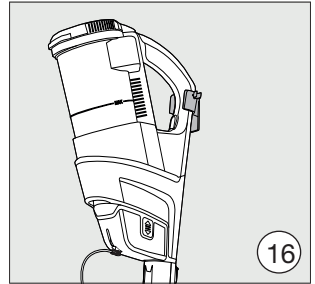
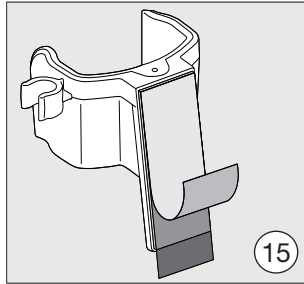
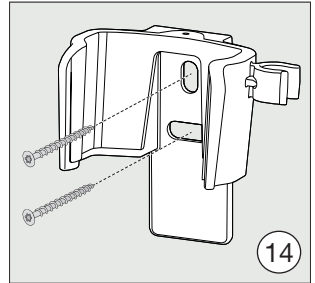
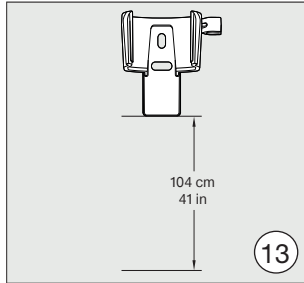
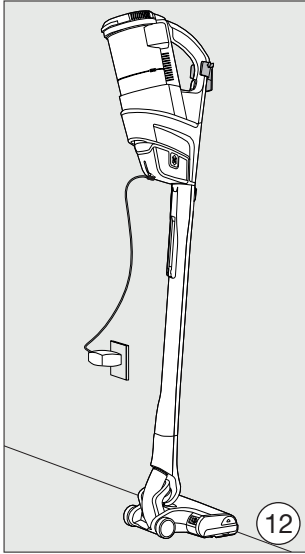

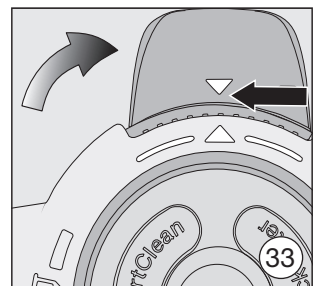
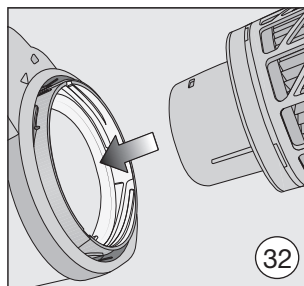
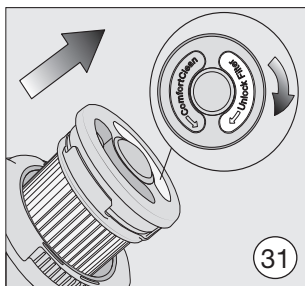
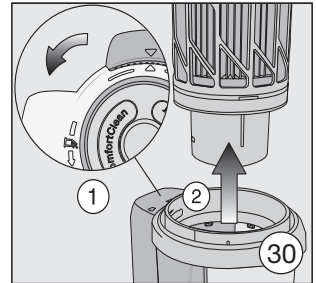
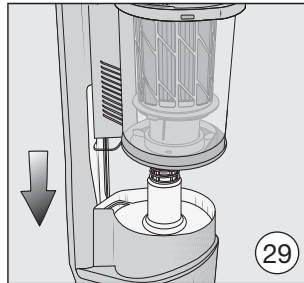
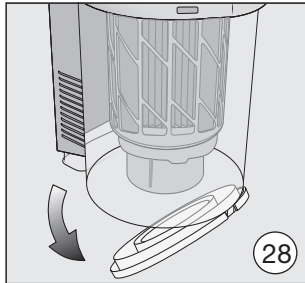
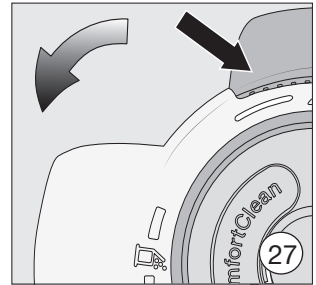
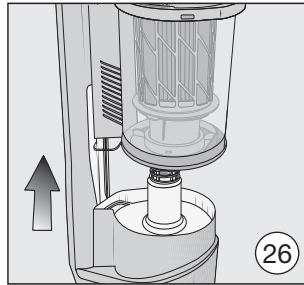
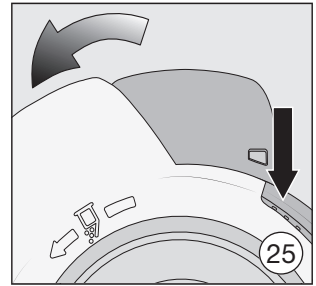
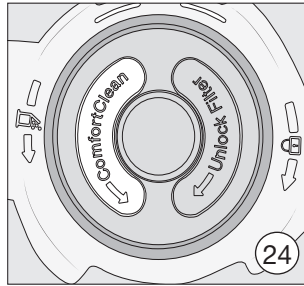
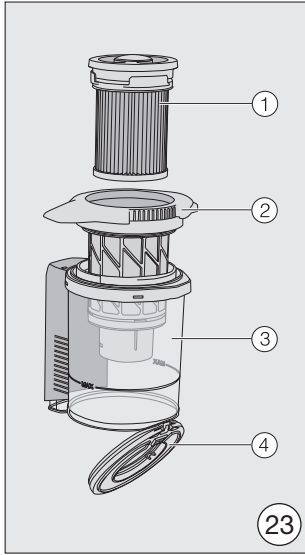

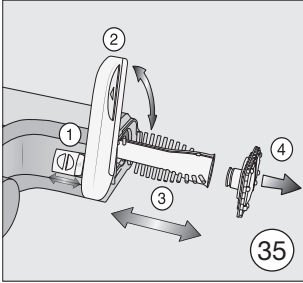
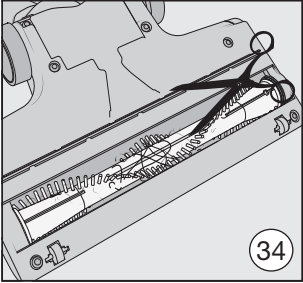

Republika Hrvatska:

Miele trgovina i servis d.o.o.

Buzinski prilaz 32,

10 010 Zagreb

Telefon: 01 6689 000

Faks: 01 6689 090

Servis: 01 6689 010

E-mail: info@miele.hr

www.miele.hr

Republika Slovenija:

Miele d.o.o.

Trgovina in servis

Brnčičeva ulica 41 g

1231 Ljubljana - Črnuče

Telefon: 01 292 63 33

E-pošta: info@miele.si

www.miele.si

Njemačka/Nemčija/Nemačka:

Miele & Cie. KG, Carl-Miele-Straße 29, 33332 Gütersloh